

HOVEDINDEKS

Generelle oplysninger	2
Formålet med manualen.....	2
Identifikation af fabrikant og apparat.....	3
Oplysninger om sikkerhed	3
Sikkerhedsanvisninger.....	3
Indbygget sikkerhedsudstyr.....	4
Sikkerhedssignaler.....	5
Tekniske oplysninger	6
Tekniske data.....	6
Generel beskrivelse af apparatet.....	7
Hovedkomponenter.....	8
Installation	9
Pakning og udpakning.....	9
Planlægning af installationen.....	9
Bestemmelse af kantledningens rute.....	11
Metoder for tilbagevenden til ladestationen.....	11
Opstilling for hurtig tilbagevenden til ladestationen.....	12
Forberedelse og afgrænsning af arbejdsområderne.....	13
Installation af kantledningen.....	17
Installation af ladestation og strømforsyning.....	18
Justeringer	20
Tips til justeringerne.....	20
Justering af klippehøjde.....	20
Funktion og brug	21
Skal udføres før brug.....	21
Beskrivelse af betjeningspanelet og menuerne.....	21
Første indstilling.....	23
Adgang til menuen.....	23
Menuindstillinger - programindstillinger.....	24
Ibrugtagning - automatisk funktionsmåde.....	28
Sikkerhedsstandsning af robotten.....	28
Brug af robotten i lukkede områder uden ladestation.....	29
Meddelelser på displayet under arbejdet.....	30
Langvarig stilstand og efterfølgende ibrugtagning.....	30
Opladning af batterierne efter længere tids inaktivitet.....	31
Tips til brugen.....	31
Almindelig vedligeholdelse	32
Tips til vedligeholdelsen.....	32
Terminer for planlagt vedligeholdelse.....	32
Rengøring af robotten.....	33
Fejlfinding.....	34
Fejl, årsager og løsninger	34
Udskiftning af delene	37
Tips til udskiftningen af delene.....	37
Udskiftning af batterierne.....	37
Udskiftning af kniven.....	37
Bortskaffelse af robotten.....	38
Ef-overensstemmelseserklæring	39
Uk declaration of conformity	40
Garantiregler	41
Garantibegrænsninger.....	41
Sådan gør du for at få assistance i garantiperioden.....	41
Yderligere definitioner.....	41

DA

Det er forbudt at gengive dette dokument eller dele heraf uden skriftlig tilladelse fra fabrikanten. Fabrikanten bestræber sig på at føre en politik kendetegnet ved løbende forbedringer og forbeholder sig derfor ret til at ændre dette dokument uden forudgående varsel, forudsat at dette ikke udgør en risiko for sikkerheden. © 2008 - Tekster, illustrationer og layout af: Tropolito La Zecca. Teksterne må gerne gengives i deres helhed eller delvist, forudsat at forfatteren citeres.

FORMÅLET MED MANUALEN

- Denne brugermanual, som udgør en egentlig del af apparatet, er skrevet af fabrikanten for at give de personer, som har tilladelse til at arbejde med apparatet under dets forventede levetid, de nødvendige oplysninger.
- Ud over at tage en god anvendelsesteknik i brug, skal modtagerne af oplysningerne læse anvisningerne omhyggeligt og overholde dem konsekvent.
- Disse oplysninger leveres oprindeligt af Fabrikanten.
- Læsning af disse oplysninger vil gøre det muligt at undgå risici for den personlige sundhed og sikkerhed såvel som økonomiske skader.
- Denne manual skal opbevares på et kendt og let tilgængeligt sted under apparatets hele levetid, således at den altid er til rådighed, når der opstår behov for at slå op i den.
- Det kan forekomme, at enkelte oplysninger og billeder i denne manual ikke svarer fuldstændigt til det apparat, du ejer - dette vil dog ikke gå ud over funktionaliteten.
- Fabrikanten forbeholder sig ret til at foretage ændringer uden forudgående varsel af nogen art.
- For at fremhæve vigtige dele af teksten eller angive vigtige specifikationer er der anvendt symboler, hvis betydning er beskrevet nedenfor.



Fare - Pas på!

Dette symbol betegner meget farlige situationer, hvor den personlige sundhed og sikkerhed kan udsættes for alvorlig risiko, hvis faren ignoreres.



Forsigtig - Advarsel

Dette symbol angiver, at det er nødvendigt at udvise passende adfærd for ikke at bringe den personlige sundhed og sikkerhed under fare og for ikke at medføre økonomiske skader.



Vigtig

Dette symbol betegner ganske vigtige tekniske oplysninger, der ikke bør overses.

IDENTIFIKATION AF FABRIKANT OG APPARAT

Det viste identifikationsskilt er placeret direkte på apparatet. Skiltet indeholder referencer og alle de oplysninger, som har afgørende betydning for sikkerheden under arbejdet.

Hvis du har brug for support, er du velkommen til at kontakte fabrikantens serviceafdeling eller et af de autoriserede centre. Ved anmodning om teknisk assistance bedes du oplyse dataene på identifikationsskiltet, det omtrentlige antal timer, apparatet har været i brug, og den type fejl, der er konstateret.

- A. Identifikation af fabrikanten.
- B. CE-overensstemmelsesmærkning.
- C. Model og version / serienummer / fabrikationsår.
- D. tekniske data: spænding, strøm, kapslingsklasse, vægt, klippebredde.

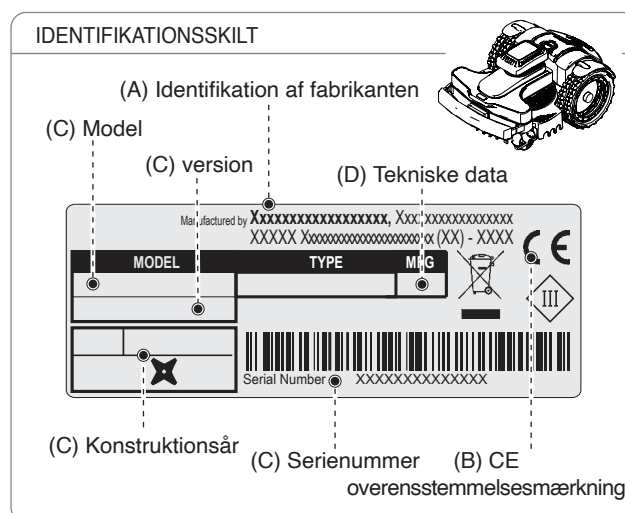

OPLYSNINGER OM SIKKERHED

Producenten har været specielt opmærksom på aspekter, som kan udgøre en risiko for sikkerheden og helbredet for de personer, som anvender apparatet. Formålet med disse oplysninger er at gøre brugerne opmærksom på, at de skal udvise speciel forsigtighed for at forebygge alle risici.



SIKKERHEDSANVISNINGER



DETTE PRODUKT INDEHOLDER SKARPE DELE - DET ER IKKE ET STYKKE LEGETØJ!

- Det anbefales at læse hele manualen og at sikre sig, at indholdet er forstået til fulde, dette gælder specielt alle sikkerhedsoplysningerne. Anvend kun apparatet til de formål, som er forudsat af producenten. Følg nøje anvisningerne til brug, vedligeholdelse og reparation.
- Under robotens drift skal man sikre sig, at der i arbejdsområdet ikke befinder sig personer, især børn, ældre eller handicappede eller husdyr. Hvis dette derimod er tilfældet, anbefales det at programmere robotten til at arbejde i de timer, hvor der ikke er personer i området. Overvåg altid apparatet, hvis der er husdyr, børn eller andre personer i nærheden. Stands straks personer eller husdyr, hvis de er på kollisionskurs med robotten.
- I driftsområder, der ikke er afgrænset af et hegn, der er vanskeligt at springe over, bør man overvåge apparatet under drift.
- Advarselsskilte bør placeres omkring robotplæneklipperens arbejdsområde, hvis denne anvendes i offentlige områder. Signalerne bør vise følgende tekst: **“Pas på! Automatisk plæneklipper! Hold dig væk fra bilen! Overvåg børn!”**
- Denne robot er ikke beregnet til at blive benyttet af børn eller af personer med reducerede fysiske, sensoriske eller mentale egenskaber eller som ikke har erfaring med og/eller kendskab til apparatet, medmindre de overvåges af en person, der er ansvarlig for deres sikkerhed og som har modtaget oplæring i apparatets funktion og anvendelse. Børn skal altid holdes under opsyn for at sikre, at de ikke leger med apparatet.
- Robotten må ikke benyttes af personer, der ikke kender dens funktion og opførsel.
- Servicepersonale der udfører vedligeholdelse og reparation skal være grundigt bekendt med robotens karakteristika og de relevante sikkerhedsforskrifter. Vejledningen bør læses omhyggeligt og være forstået fuldt ud, før robotten tages i brug.
- Der må kun anvendes originale reservedele, og man må ikke ændre på robotens design eller manipulere, fjerne eller omgå de installerede sikkerhedsanordninger. Producenten fraskriver sig ethvert ansvar, hvis der bruges uoriginale reservedele. Manglende overholdelse af dette krav kan medføre alvorlige risici for de involverede personers helbred og sikkerhed.

- Kontroller at der ikke er legetøj, værktøj, grene, tøj eller andre objekter på græsplænen, der kan beskadige knivene. Eventuelle objekter på græsplænen kan også beskadige eller blokere robotten.
- Man må aldrig sætte sig på robotten. Løft aldrig robotten op for at se kniven efter eller for at transportere den, mens den er i drift. Undgå at stikke hænder og fødder ind under robotten, mens den er i bevægelse.
- Lad ikke robotten arbejde, mens vandingssystemet kører. I dette tilfælde programmeres robotten og vandingssystemet, så de ikke arbejder i de samme tidsrum. Robotten må ikke vaskes med højtryksvandstråler eller nedsænkes helt eller delvist i vand, da den ikke er vandtæt.
- Brugeren skal frakoble strømforsyningen og aktivere sikkerhedsanordningen, før enhver form for regulering eller vedligeholdelse udføres. Anvend personligt sikkerhedsudstyr som foreskrevet af producenten, specielt bør man iføre sig beskyttelseshandsker, når man udfører arbejde på kniven.
- Rengøring og vedligeholdelse der bør udføres af brugeren, må ikke foretages af børn uden tilsyn af en voksen.
- Anvend ikke robotten, hvis kniven er beskadiget. Kniven skal udskiftes.
- Anvend ikke robotten, hvis dens ydre dele er beskadigede. Hvis robotten har mekaniske skader, skal de relevante dele udskiftes.
- Anvend ikke robotten, hvis strømforsyningsledningen til transformeren er beskadiget. En beskadiget ledning kan medføre risiko for kontakt med dele under spænding. Ledningen skal udskiftes af producenten eller af dennes godkendte kundeservice, eller af en anden kvalificeret person for at undgå enhver risiko.
- Hvis strømledningen bliver beskadiget under brug, trykkes på "STOP" for at standse robotten og frakoble stikket til strømforsyningen fra stikkontakten.
- Kontroller robotten med jævne mellemrum for at sikre, at kniven, monterings skruer og skæremekanismen ikke er slidte eller beskadigede. Sørg for at alle møtrikker, bolte og skruer er strammet korrekt for at sikre, at robotten er klar til drift.
- Hvis strømledningen bliver beskadiget under brug, trykkes på "STOP" for at standse robotten og frakoble stikket til strømforsyningen fra stikkontakten.
- Det er absolut ikke tilladt at anvende og genoplade robotten i områder med eksplosiv eller brandbar atmosfære.
- Kun strømforsyningen og opladeren leveret af producenten, må benyttes. Ukorrekt brug kan forårsage elektrisk stød, overophedning eller lækage af korroderende batterivæske. I tilfælde af væskelækage skal batteriet vaskes med vand / neutraliserende væske, i tilfælde af kontakt med øjnene søges læge.

INDBYGGET SIKKERHEDSUDSTYR

1. Forhindringsføler

Kollisionssensoren aktiveres i tilfælde af kollision med en genstand, der kan modstå robottens slag (godt forankret i jorden og godt dimensioneret) og med en højde på mindst 15 cm. I tilfælde af aktivering stopper robotten med at bevæge sig fremad og ændrer retning for at undgå forhindringen. Sensorens aktivering sikrer ikke fuldstændig sikkerhed for mennesker, børn eller dyr.

2. Hældningsmåler

Hvis robotten arbejder på en skråning, der overstiger det maksimalt tilladte ifølge de tekniske specifikationer, eller hvis den kommer til at vælte, standser kniven.

3. Nødstop

Knappen (med teksten "STOP") er placeret på robottens øverste del og er større end de øvrige betjeningsknapper på tastaturet. Ved at trykke på denne knap under arbejdet standser robotplæneklipperen øjeblikkeligt, og klingens vil stoppe.





4. Beskyttelse mod overstrøm

Alle motorer (kniv og hjul) overvåges konstant under arbejdet i enhver situation, der kan medføre overophedning. I tilfælde af overstrøm i motoren for hjulene vil robotten forsøge at køre i den modsatte retning. Hvis overstrømmen varer ved, standser motoren og afgiver en fejlmeddelelse. Hvis overstrømmen opstår i motoren for kniven, er der to indgrebsniveauer. Hvis parametrene holder sig inden for det lave niveau, vil robotten udføre nogle manøvrer for at prøve at frigøre kniven. Hvis overstrømmen falder ind under beskyttelsesniveauet, vil robotten standse og afgive en fejlmeddelelse.

5. Sensor for manglende signal

Hvis der ikke er noget signal, vil robotten automatisk standse.

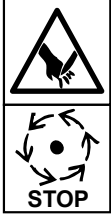
SIKKERHEDSSIGNALER

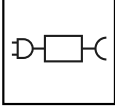
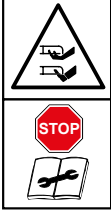
	<p>Læs brugsanvisningerne omhyggeligt og sørg for at forstå deres betydning, inden apparatet tages i brug.</p>		<p>Overhold en passende sikkerhedsafstand til apparatet, mens den er i brug.</p> <p>Man skal altid sikre sig, at personer (især børn, ældre mennesker eller handicappede) eller husdyr ikke befinder sig i arbejdsområdet, mens robotten er i brug.</p> <p>Hold børn, andre personer og husdyr på sikker afstand, mens apparatet arbejder.</p> <p>For at undgå denne risiko anbefaler vi, at robotten programmeres til at arbejde på passende tidspunkter.</p>
	<p>Berør ikke den roterende kniv. Stik aldrig fødder eller hænder ind under apparatet, mens det er i brug. Vent, indtil kniven og de roterende dele er standset fuldstændigt.</p>		<p>Advarsel! Apparatet må ikke renses eller vaskes ved hjælp af vandstr</p> <p>Man skal altid sikre sig, at personer (især børn, ældre mennesker eller handicappede) eller husdyr ikke befinder sig i arbejdsområdet, mens robotten er i brug.</p> <p>Hold børn, andre personer og husdyr på sikker afstand, mens apparatet arbejder.</p> <p>For at undgå denne risiko anbefaler vi, at robotten programmeres til at arbejde på passende tidspunkter.</p>
	<p>Stig ikke op på apparatet.</p>		<p>Anvend kun robotten med de typer strømforsyninger, der er angivet i afsnittet "Tekniske data" i kapitlet "Tekniske informationer".</p>
	<p>Aktivér sikkerhedsanordningen inden arbejde på eller løft af apparatet.</p>		

TEKNISKE DATA

Beskrivelse	Model				
	C040EL4 C040ELH	C040EL4 C040ELH	C040EL4 C040ELH	C041EL4 C041ELH	C041EL4 C041ELH
Power KIT		5.8Ah - 5A MEDIUM	8.7Ah - 8A PREMIUM	8.7Ah - 8A EXTRA PREMIUM	10.35Ah - 10A ULTRA
Anbefalet maksimumsoverflade, som kan klippes					
Arbejdskapacitet (-20%(*))	m ² (ft ²)	1800 (19368)	3200 (34432)	3200 (34432)	6000 (64583)
Egenskaber					
Størrelse (b x h x d)	mm	635x464x330			784x536x330
Robotens vægt (inkl. batteri) Batteri	kg	15,5	15,8	15,8	17,8
Klippehøjde (Min-Max)	mm (")	C040EL4 / C041EL4: 30 - 75 (1,18 - 2,95 ") C040ELH / C041ELH: 50 - 95 (1,97 - 3,74 ")			
Knivens diameter	mm (")	250 (9,84 ")			360 (14,17 ")
Motører		uden børster			
Klingens hastighed	omdr./min	3000			2500
Kørehastighed	Meter/ minuttet	30 (97,7 ')			35 (114 ')
Maksimal anbefalet og kontrolleret hældning (*)	%	60% kan tillades afhængigt af græsplænen og de monterede tilbehør. 55% maksimal kontrolleret og anbefalet. Under forhold med jævn græsplæne. 55% i nærheden af yderkanten eller kantledningen.			
Omgivelsestemperatur under arbejdet	Max °C	ROBOT: -10°(14 F.) (Min) +50° (122 F.) (Max) LADESTATIONEN: -10°(14 F.) (Min) +45° (113 F.) (Max) BATTERIOPLADER: -10°(14 F.) (Min) +40° (104 F.) (Max)			
Målt lydeffektniveauet	dB(A)	63			65
Klasse for beskyttelse mod vand	IP	ROBOT: IPx5 LADESTATIONEN: IPx4 BATTERIOPLADER: IPx4			
Elektriske egenskaber					
Strømforsyning (for lithiumbatteri)		Mean Well ELG-150-30ZCTE Indgang: 100 - 240 V~; 2 A; 50/60 Hz; Klasse 1 Udgang: 29.4 V ---; 5.0 A	Mean Well ELG-240-30ZCTE Indgang: 100 - 240 V~; 2.2 A; 50/60 Hz; Klasse 1 Udgang: 29.4 V ---; 8.0 A	Mean Well ELG-300-30ZCTE Indgang: 100 - 350 V~; 3.0 A; 50/60 Hz; Klasse 1 Udgang: 29.4 V ---; 10 A	
Batteri- og opladningstype					
Genopladeligt lithium-ion batteri (mærkespænding)		25.9V 5.8Ah	25.9V 8.7Ah	25.9V 8.7Ah	25.2V 10.35Ah
Type opladning		kontakt	kontakt	induktiv	kontakt
Gennemsnitlig ladetid	hh:mm	1:30			
Gennemsnitlig arbejdstid efter en fuldstændig ladecyklus (*)	hh:mm	02:45	03:45	03:45	04:00

(*) Afhængigt af græsplænenes forhold, græssets længde og kompleksiteten af det areal, der skal klippes.

Frekvenser		
Transmitter til robotguide		Frekvensbånd af arbejde (Hz) 500 - 60000 Maksimal radiofrekvens effekt (dBm) < 10
Bluetooth		Frekvensbånd af arbejde (Hz) 2402 - 2480 Maksimal radiofrekvens effekt (dBm) < 14
GSM		Frekvensbånd af arbejde (Hz) 850/900/1800/1900 Maksimal radiofrekvens effekt (dBm) < 33
Tilbehør / ekstraudstyr /funktion		
Områder, der kan håndteres (inklusive hovedområdet)		8
Regnsensor		standard
ECO-funktion. Auto indstilling (patenteret)		standard
Connect modul (GPS, GPRS)		standard
Metoder for tilbagevenden til ladestationen		"V-Meter" - "følg kabel"
Maksimal længde af kantledning (vejledende, beregnet med udgangspunkt i en regelmæssig omkreds)	m (')	1000 (3280 ')

(*) Afhængigt af græsplænenes forhold, græssets længde og kompleksiteten af det areal, der skal klippes.

DA

GENEREL BESKRIVELSE AF APPARATET

Apparatet er en robot designet og fremstillet for automatisk at klippe græs i boligernes haver og græsplæner på et hvilket som helst tidspunkt af døgnet. Robotten er lille, kompakt, støjsvag og let at transportere.

Afhængigt af de forskellige egenskaber af den overflade, der skal klippes, kan robotten programmeres til at arbejde i flere områder: et hovedområde og flere sekundære områder (afhængigt af specifikationerne for de forskellige modeller).

Under arbejdsfasen klipper robotten græsset i det område, der afgrænses af kantledningen.

Når robotten detekterer kantledningen eller møder en hindring, skifter den retning på en tilfældig måde og starter igen i den nye retning. Robotten vil ikke overskride kantledningen mere end hvad der svarer til halvdelen af dens egen længde.

Efter princippet om tilfældig funktion udfører robotten automatisk og fuldstændig klipning af den afgrænsede græsplæne (se figur).

Robotten er i stand til at genkende tilstedeværelsen af høgere og/eller tykkere græs i et område af haven og kan, hvis den finder det nødvendigt, automatisk starte en spiralbevægelse for at sikre en perfekt færdiggørelse af klipningen på græsplænen. Spiralbevægelse kan også aktiveres af operatøren ved at trykke på knappen via appen eller på displayet, mens robotten er i PAUSE-tilstand.

Det maksimale plæneareal, som robotten er i stand til at klippe, afhænger af en række faktorer:

- robotens model og installerede batterier;
- områdets egenskaber (uregelmæssige konturer, ujævn overflade, splitning af arealet osv.);
- græsplænenes karakteristika (græssets type og højde, fugtighed osv.);
- knivens tilstand (om den er slebet effektivt, fri for snavs og aflejringer osv.).

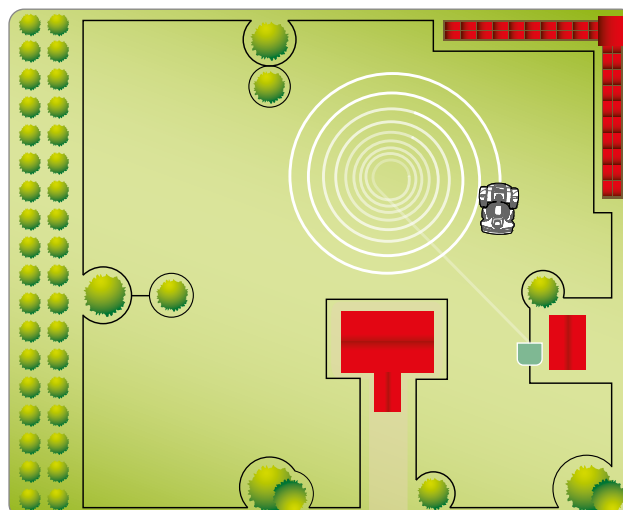
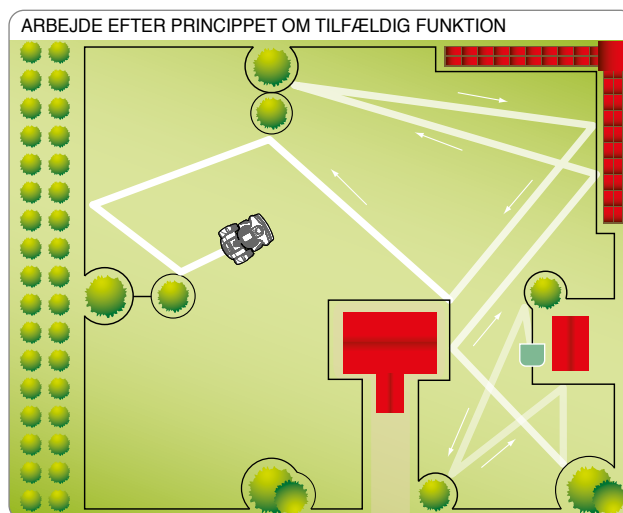

HOVEDKOMPONENTER

MODEL		C040EL4 C040ELH	C041EL4 C041ELH
Version		A	
①	Robot	✓	✓
②	Betjeningsstatur	✓	✓
③	Regnsensor	✓	✓
④	Håndtag	✓	✓
⑤	Kniv	✓	✓
⑥	Rulle med kantledning	0	0
⑦	Pløkker	20	20
⑧	Ladestationen	✓	✓
⑨	Brugsanvisning	✓	✓
⑩	Samling til kantledning	-	-



Vigtigt

I nogle markedskonfigurationer sælges power kittet separat.

POWER KIT		MEDIUM	PREMIUM	EXTRA PREMIUM	ULTRA
⑪	Batteri	25.9V 5.8Ah	25.9V 8.7Ah	25.9V 8.7Ah	25.2V 10.35Ah
⑫	Strømforsyning	5.0 A	8.0 A	8.0 A	10A
⑬	Transmitter opladningstårn	kontakt	kontakt	induktiv	kontakt
⑭	Opladningsmodul	kontakt	kontakt	induktiv	kontakt

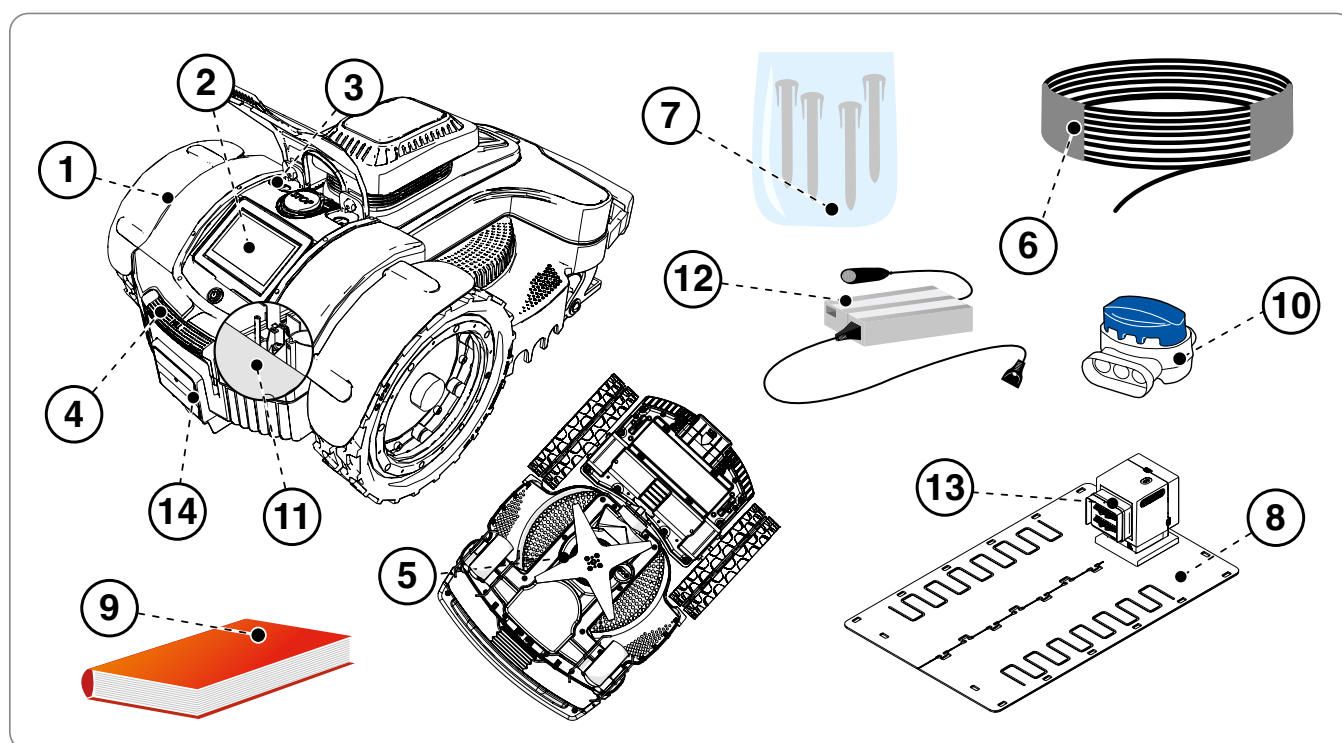

INSTALLATION

PAKNING OG UDPAKNING

Apparatet leveres i en passende emballage. Ved udpakningen tages apparatet forsigtigt ud af emballagen, hvorefter integriteten af komponenterne kontrolleres.



Forsigtig - Advarsel

Sørg for, at poser og beholdere af plast ikke kommer i nærheden af mindre børn, idet de udgør en kvælningsfare!



Vigtigt

Emballagematerialet bør opbevares til senere brug.

PLANLÆGNING AF INSTALLATIONEN

Robotten er ikke svær at installere, men det kræver lidt planlægning at finde den bedste placering til installation af ladestationen og afgrænse robotens arbejdsområder med kantledningen.

- Ladestationen skal placeres i udkanten af græsplænen, og fortrinsvis i et større område, hvorfra det er let at nå frem til andre områder af græsplænen. Det område, hvor ladestationen er installeret, benævnes i det følgende "hovedområdet".



Forsigtig - Advarsel

Strømforsyningen skal placeres på et sted, der er utilgængeligt for børn. F.eks. i en højde af mere end 160 cm (63").



Forsigtig - Advarsel

Sørg for, at kun autoriserede personer har adgang til el-skabet.



Forsigtig - Advarsel

For at kunne udføre den elektriske tilslutning er det nødvendigt, at der er etableret en stikkontakt i installationsområdet. Tilslutningen til elektricitetsnettet skal finde sted i overensstemmelse med den gældende lovgivning på området. For at være fuldstændigt sikkert skal den elektriske installation, som strømforsyningen slutes til, være forsynet med et jordingsanlæg, der fungerer upåklageligt. Det leverede kredsløb skal beskyttes af en differentialeafbryder (RCD) med en aktiveringsstrøm, der ikke må overstige 30 mA.



Vigtigt

Det anbefales at installere enheden i et el-skab beregnet til udendørs eller indendørs brug, afhængig af placeringen. El-skabet skal være ventileret for at sikre de elektriske dele får luft. El-skabet bør også være udstyret med en nøglelås, så kun autoriserede personer kan komme til strømforsyningen.

- Når den enkelte arbejdsopgave er gennemført, skal robotten nemt kunne finde frem til ladestationen, som vil være udgangspunktet for en ny arbejdsopgave og for at nå frem til andre arbejdsområder, der i det følgende benævnes "sekundære områder".
- Ladestationen skal placeres i overensstemmelse med følgende krav:
 - området skal være fladt;
 - jordbunden skal være stabil og i stand til at sikre en god afvanding;
 - ladestationen skal helst installeres i det største græsområde;
 - det er nødvendigt at sikre sig, at eventuelle sprinklere til kunstvanding ikke sender vandstråler ind i den indre del af ladestationen;
 - ladestationens indgangsside skal placeres som vist i figuren, for at gøre det muligt for robotten at vende tilbage til ladestationen ved at følge kantledningen i retningen "med uret";
 - umiddelbart foran ladestationen skal der være en retlinjet strækning på mindst 200 cm (78,74");
 - eventuelle stænger eller kanter i metal til afgrænsning af græsplænen, placeret i nærheden af ladestationen, kan skabe interferens med signalet. Placer ladestationen i den anden ende af haven eller i god afstand fra metalkanten. Henvend dig til producentens kundeservice eller til et af de autoriserede centre for yderligere oplysninger.

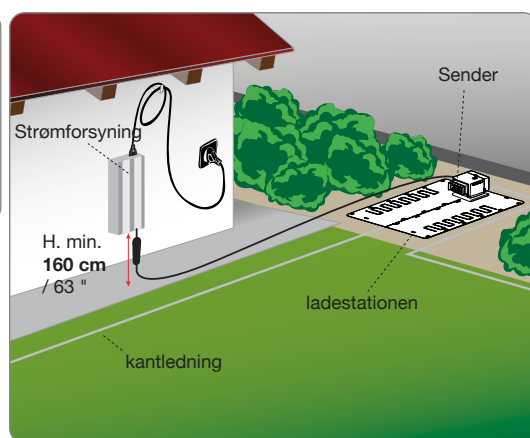

- Ladestationen skal være stabilt fastgjort til jorden. Sørg for, at der ikke opstår et niveauforskel foran ladestationen, f.eks. ved at placere en kunstgræsmatte ved stationens indgang for at kompensere for indgangstrinnet. Alternativt fjernes en del af græstørven, og ladestationen installeres i græshøjde.
- Ladestationen er tilsluttet strømforsyningen via en ledning, som skal føres ud af ladestationen fra ydersiden af det område, der skal klippes.

- Strømforsyningen skal placeres i overensstemmelse med følgende krav:

- i et ventileret område, der er beskyttet mod vejrlig og direkte sollys;
- helst inde i en bygning, f.eks. en garage eller et skur;
- hvis strømforsyningen placeres udendørs, må den ikke udsættes for direkte sollys eller vand. Den skal derfor beskyttes inde i en ventileret boks. Den må i øvrigt ikke placeres så den har direkte kontakt med jordbunden eller med fugtige omgivelser;
- den skal placeres uden for græsplænen, og ikke inde på plænen;
- den overskydende del af kablet, der forbinder ladestationen med strømforsyningen, skal strækkes ud. Kablet må hverken afkortes eller forlænges.

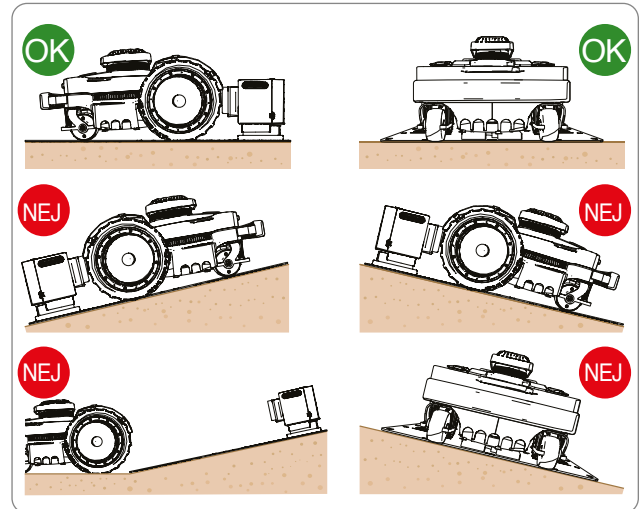

- Ved indgangen af ladestationen skal kablet være retlinjet og skal være placeret vinkelret på ladestationen over en længde på mindst 200 cm (79 "); udgangsstykket skal forlade ladestationen, hvilket vil gøre det muligt for robotten at komme korrekt ind.

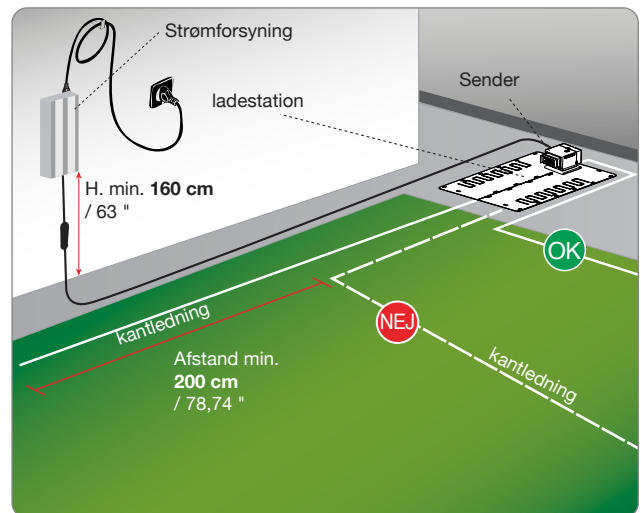

Hvis robotten installeres tæt på et område, hvor der er installeret en anden robot (identisk eller af andet fabrikat), er det nødvendigt under installationen at foretage en modifikation i robotens sender og modtager for at undgå, at de frekvenser, der bruges af robotterne, forstyrrer hinanden.

Kontakt i dette tilfælde det nærmeste servicecenter.

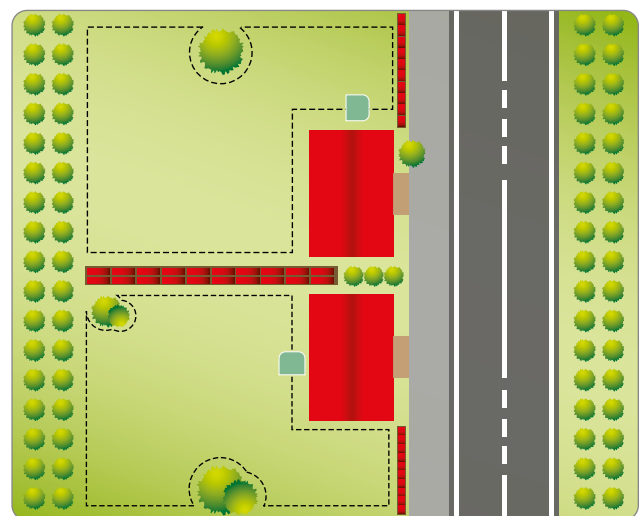

BESTEMMELSE AF KANTLEDNINGENS RUTE

Inden kantledningen installeres er det nødvendigt at kontrollere hele overfladen af græsplænen. For at få en velfungerende robot skal det overvejes, om det kan være på sin plads at foretage ændringer på græsplænen eller tage forholdsregler under placering af kantledningen.

1. Vurdér, hvilken metode der er at foretrække for at få robotten til at vende tilbage til ladestationen (se anvisningerne i afsnittet "METODER FOR TILBAGEVENDEN TIL LADESTATIONEN").
2. Vurdér, om det kan være nødvendigt at anvende en særlig placering af kantledningen (se anvisningerne i afsnittet "OPSTILLING FOR HURTIG TILBAGEVENDEN TIL LADESTATIONEN").
3. Forberedelse og afgrænsning af arbejdsområderne.
4. Installation af kantledningen.
5. Installation af ladestation og strømforsyning. Husk, at kantledningen skal placeres i retningen "med uret", hvorimod retningen skal gå "mod uret" omkring bede. Se figur.

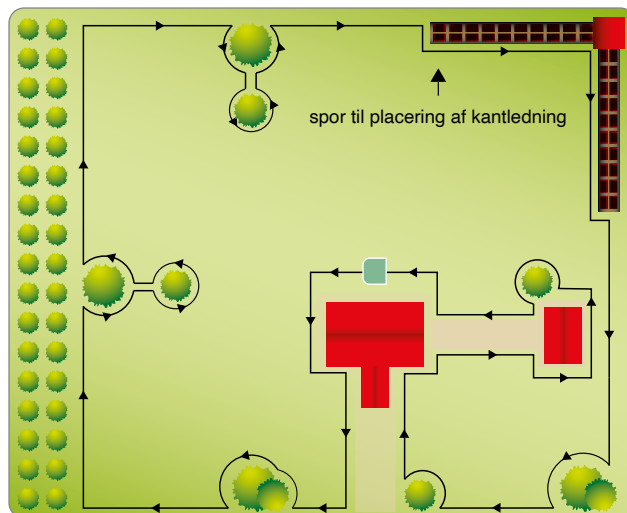

METODER FOR TILBAGEVENDEN TIL LADESTATIONEN

Robotten kan vende tilbage til ladestationen ved hjælp af to forskellige metoder afhængigt af konfigurationen i brugermenuen under "Indstillinger" - "Indstillinger af robotten" - "Opladningsindstillinger". Metoden "OFF" bør kun anvendes, når der er mange hindringer inde i haven og i nærheden af kantledningen (under 2 m). I alle de andre tilfælde er det bedst at bruge "MIN", "MED" og "MAX"-værdierne for at vende hurtigere tilbage til ladestationen.

"OFF". Denne metode til tilbagevending til ladestationen gør, at robotten kan følge perimeterledningen konstant, indtil den når basen. Det er derfor ikke nødvendigt at udføre en "Tilbagekaldelse til ledningen" som beskrevet senere i dette kapitel.

"MIN", "MED", "MAX". Ved at indstille metoden til tilbagevending til ladestationen vil robotten køre langs perimeterledningen i en variabel afstand, afhængigt af den valgte indstilling. Med denne metode når robotten hurtigere frem til basen, men der må ikke være nogen forhindringer langs ruten, som maskinen skal tilbagelægge. Når robotten nærmer sig opladningsbasen og registrerer dens signal, begynder robotten at bevæge sig langs ledningen for at udføre tilkørslen korrekt.

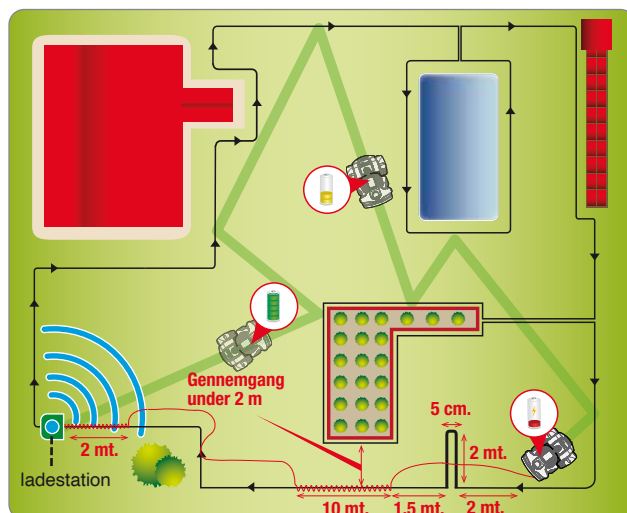

Hvis der findes smalle passager eller en pil til hurtig tilbagekørsel til ladestationen, er det nødvendigt at placere ledningen på en speciel måde, som kaldes "tilbagekaldelsen".

Så snart robotten genkender en "tilbagekaldelse", vil den følge kantledningen i en lav hastighed og med større nøjagtighed i ca. 13 m (42,65'). Hvis den ikke har fundet den hurtige tilbagekørsel eller ladestationen, vil den skifte tilbage til metoden "V-Meter".

Nedenstående anvisninger skal følges ved installering af "tilbagekaldelsen":

- "tilbagekaldelsen" er et stykke ledning, der strækker sig 2 m (6,6') ud i haven med en afstand fra tråd til tråd på ca. 5 cm (ca. 2");
- "tilbagekaldelsen" skal i placeres i strækningen foran gennemgange, der er smallere end 2 m (6,6');
- "tilbagekaldelsen" skal placeres i strækningerne foran en hurtig tilbagevenden.

OBS! Hvis det ikke lykkes for robotten at møde ladestationen inden for et vist tidsrum, vil den følge kantledningen ifølge metoden "OFF".

OPSTILLING FOR HURTIG TILBAGEVENDEN TIL LADESTATIONEN

Hurtig tilbagevenden består i en særlig opstilling af kantledningen, der gør det muligt for robotten at køre en kortere vej tilbage til ladestationen. Denne særlige opstilling af kantledningen bør kun anvendes i haver, hvor den hurtige tilbagegang medfører en reel afkortning af ruten, og når omkredsen er længere end ca. 200 m.

For at installere den hurtige tilbagevenden placeres kantledningen på jorden på en sådan måde, at der dannes en trekant med én af siderne på **50 cm** (ca. 20 ") og med to sider på **40 cm** (ca. 16 ") bestående af kantledning som vist i figuren.

Når robotten på sin vej tilbage til ladestationen med hjulene på hver side af kantledningen møder denne særlige form for trekant, standser den sin bevægelse, vender med ca. 90° mod indersiden af haven og begynder at køre i den nye retning, indtil den møder kantledningen på den modsatte side.

Opstillingen for hurtig tilbagevenden skal anvendes på et sted, der kommer efter mindst **200 cm** (ca. 79 ") retlinjet ledning, og som efterfølges af mindst **150 cm** (ca. 59 ") retlinjet ledning.

Opstillingen må ikke udføres på det retlinjede stykke, der befinder sig umiddelbart foran ladestationen, eller i nærheden af forhindringer. Kontrollér, at der langs strækningen for hurtig tilbagevenden ikke befinder sig forhindringer, som kan umuliggøre en sådan tilbagevenden.

Forberedelsen bør ikke udføres på store hældninger for at gøre det lettere for robotten at genkende ændringen. Den maksimale hældning afhænger meget af jordbundsforholdene, men som en generel regel anbefales det at forblive under 20 %.



Vigtigt

Hvis opstillingen for hurtig tilbagevenden placeres på et uegnet sted, vil dette kunne forhindre, at robotten vender hurtigt tilbage til ladestationen. Når robotten kører langs kanten for at nå frem til et sekundært område, detekterer den ikke opstillingen for hurtig tilbagevenden.

Figuren giver nogle nyttige oplysninger om, hvordan opstillingen for hurtig tilbagevenden installeres korrekt.

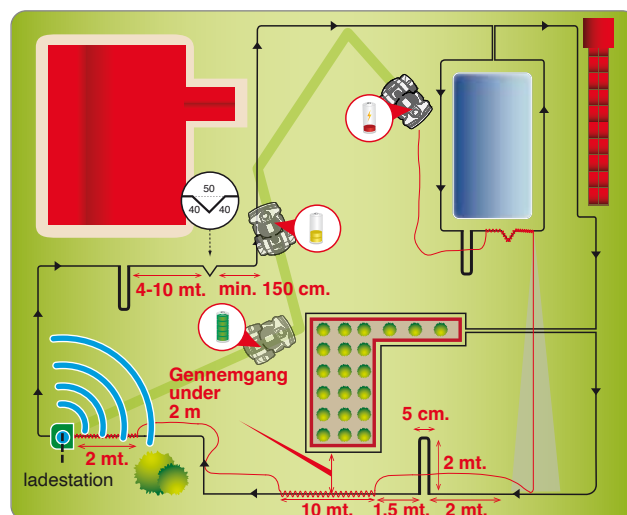

Forberedelse af græsplænen

1. Kontrollér, at plænen, hvor græsset skal klippes, er jævn og uden huller, sten og andre forhindringer. Er dette ikke tilfældet, foretag da de nødvendige forbedringer. Hvis nogle af forhindringerne ikke kan fjernes, skal de pågældende områder afgrænses hensigtsmæssigt med kantledning.
2. Robotten kan klippe på arealer inden for arbejdsområdet med en maks. stigning på 60% (60 cm per længdemeter) hvis græstørven er regelmæssig, jorden er tør, og græsset ensartet og ikke indebærer risiko for, at hjulene glider, og afhængigt af de monterede tilbehør. I de andre tilfælde skal skråningen på 55% overholdes.

Kantledningen skal lægges på jorden (eventuelle stigninger må være på maksimum 55%, dvs. 55 cm pr. længdemeter). Husk, at der kan være brug for et bedre vejgreb, når robotten vender tilbage til ladestationen. Det er derfor nødvendigt omhyggeligt at kontrollere terrænets tilstand og at overholde grænserne. Hvis kantledningen lægges på stigninger, der er større end 55%, har robotten mulighed for at afvige fra kantledningen for at bevæge sig nemmere, da den ikke er i stand til at gå gennem snævre gange og at genkende opstillingen til hurtigt tilbagevenden.

I en afstand svarende til min. 35 cm inden for og uden for kantledningen, må stigningen ikke øge. I tilfælde af manglende overholdelse af brugsanvisningen vil hjulene kunne glide og få robotten til at komme ud af det afgrænsede område, når robotten under arbejdet på skråningen detekterer ledningen.

Hvis der findes forhindringer i form af stigninger, der nærmer sig de ovennævnte grænser, er det nødvendigt at udjævne jorden min. 35 cm i området foran forhindringen for at reducere stigningen.

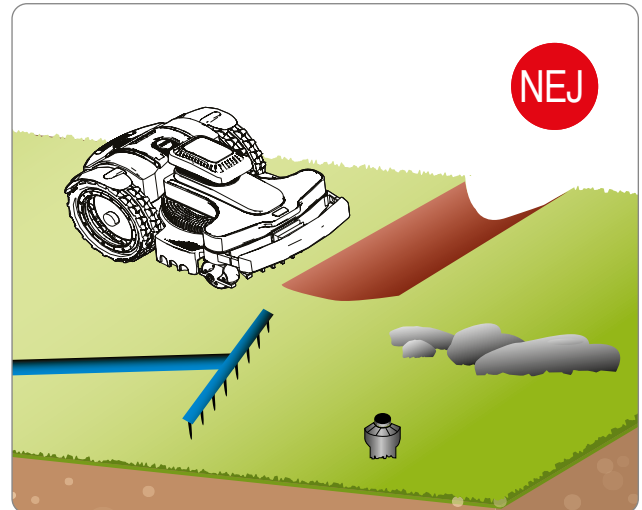

Vigtigt

Områder med skråninger, der overstiger det tilladte, kan ikke klippes med robotten. Kantledningen skal derfor placeres foran skråningen for at udelukke det pågældende område på græsplænen fra klipningen.

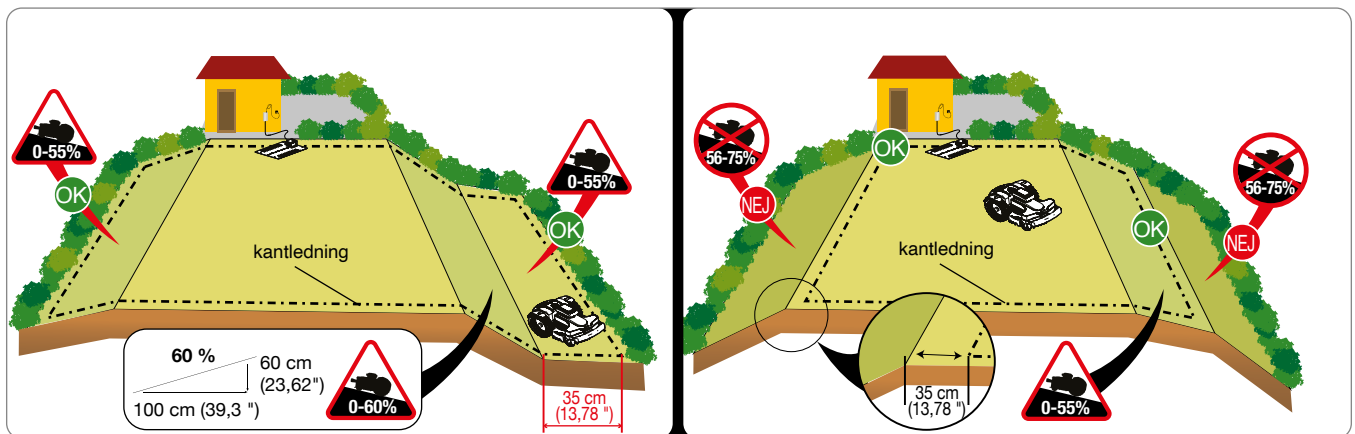

Afgrænsning af arbejdsområdet

3. Kontrollér hele overfladen af græsplænen og vurder, om det kan være nødvendigt at opdele den i flere særskilte arbejdsområder efter de kriterier, der er beskrevet nedenfor. For at gøre det lettere at udføre installationen anbefales det at kontrollere hele strækningen, inden man går i gang med at installere kantledningen. Figuren viser et eksempel på græsplænen med et spor, der viser placeringen af kantledningen.

Under installationen er det nødvendigt at identificere eventuelle sekundære områder og eventuelle lukkede områder. Ved sekundært område forstås en del af græsplænen, der er forbundet med hovedplænen via en indsnævring, som robotten kan have svært ved at nå frem til ved vilkårlig bevægelse. Det skal være muligt at nå frem til området uden trin og højdeforskelle ud over de tilladte grænser. Hvorvidt et område defineres "sekundært" afhænger også af størrelsen af det primære område. Jo større det primære område er, desto vanskeligere vil det være at nå frem til smalle gennemgange. Mere generelt skal en gennemgang under **200 cm** (ca. 79 ") betragtes som sekundært område. Robotten kan håndtere et antal sekundære områder afhængigt af modellens egenskaber (se "Tekniske data").

Minimumsafstanden fra ledning til ledning i en smal passage, som robotten selv kan krydse, er 70 cm. Denne værdi gør det muligt for robotten at nå det sekundære område, men også at klippe græsplænen i den smalle passage helt automatisk.

Hvis denne passage er meget lang, anbefales det, at der er mere end **70 cm** mellem kantledningerne.

Hvis afstanden fra ledning til ledning i en smal passage er under 70 cm, kan robotten kun bruge denne passage til at nå det sekundære område (den kan ikke slå græsplænen i passagen).

Minimumsafstanden fra ledning til ledning er i dette tilfælde på 30 cm.

Hvis minimumsafstanden på 30 cm ikke kan overholdes, betragtes det sekundære område som et **LUKKET OMRÅDE**.

Læs kapitlet "Håndtering af lukkede områder" for flere oplysninger.

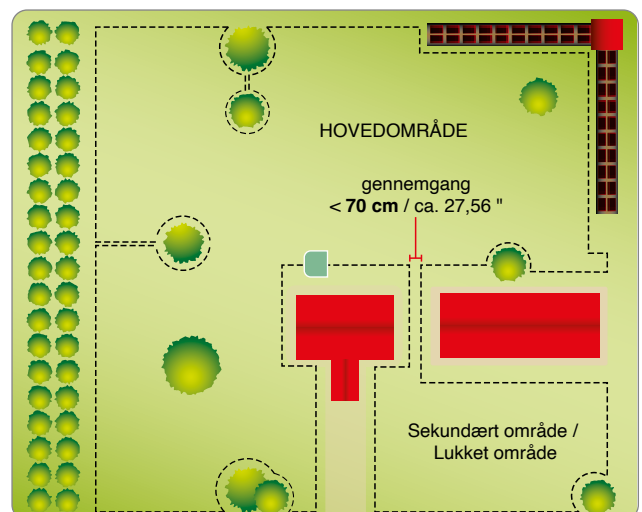
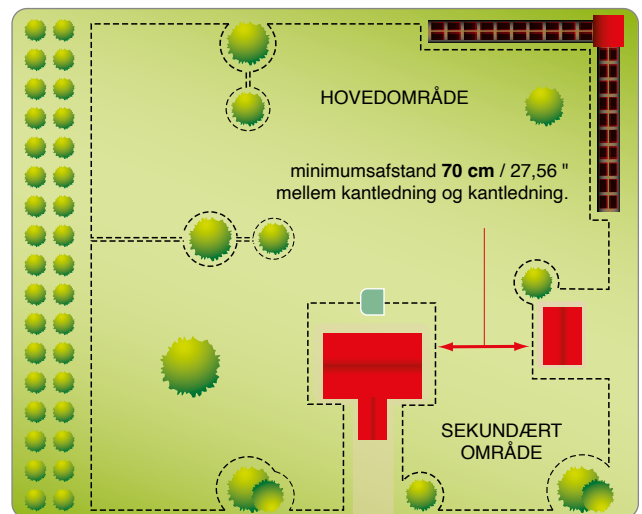
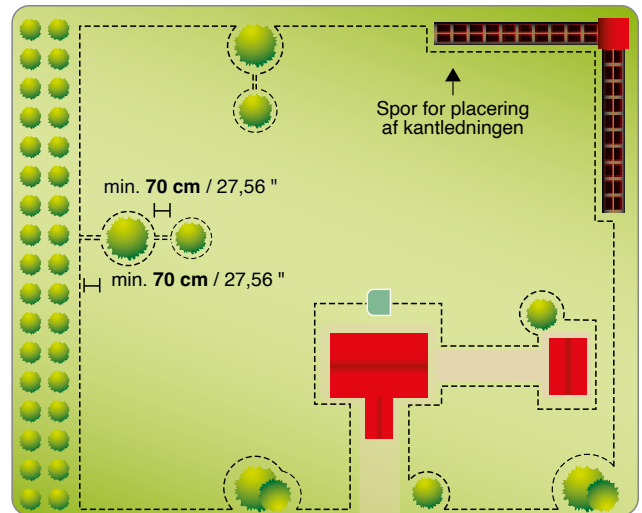

4. Hvis der inden eller uden for arbejdsområdet findes en belægning eller en sti i samme niveau som græsplænen, skal kantledningen placeres 5 cm (ca. 2 ") fra belægningens kant. På denne måde vil robotten stikke en smule ud af græsplænen, og alt græsset vil blive klippet. Hvis belægningen er af metal, eller hvis der findes en metalrist, en bruseflade eller elektriske kabler, skal kantledningen placeres mindst 30 cm (ca. 12 ") fra disse for at forhindre funktionsfejl i robotten og forstyrrelser i kantledningen.



Vigtigt

Figuren viser et eksempel på elementer inden og uden for arbejdspladsen og de afstande, der skal overholdes ved placering af kantledningen. Samtlige elementer af jern eller andre metaller (riste, elektriske forbindelser osv.) skal afgrænses for at undgå forstyrrelser af signalet i kantledningen.

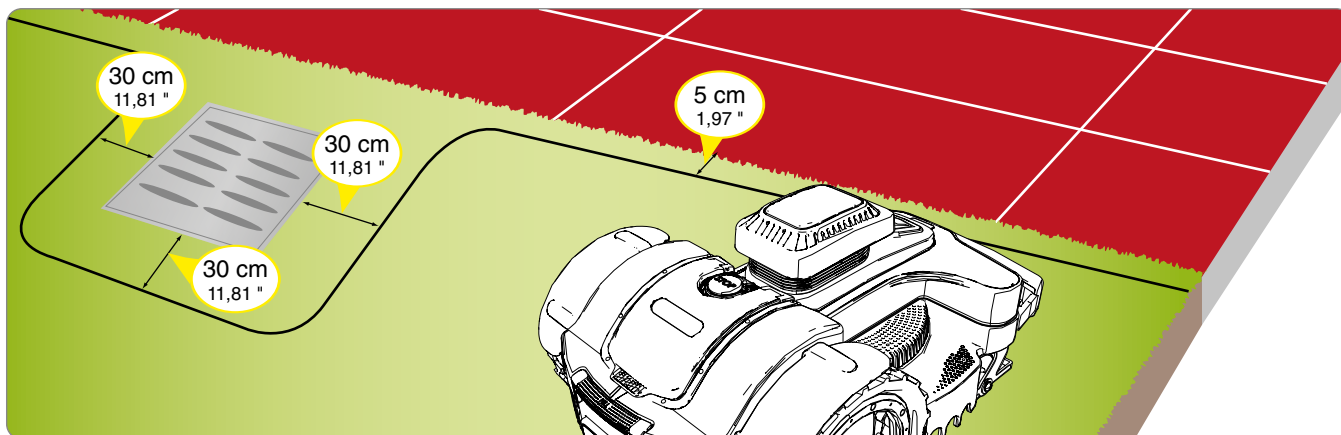

DA

Hvis der inden eller uden for arbejdsområdet findes forhindringer, f.eks. en kantsten, en væg eller en mur, skal kantledningen placeres mindst 35 cm (ca. 14 ") fra forhindringen; hvis du ønsker at undgå, at robotten støder imod, skal kantledningen placeres i en afstand på mindst 40 cm (15,75"). Hvis der er græs tæt på den kant, hvor det blev besluttet ikke at lade robotten køre, vil dette græs kunne færdigklippes ved hjælp af en trimmer eller en buskrydder.

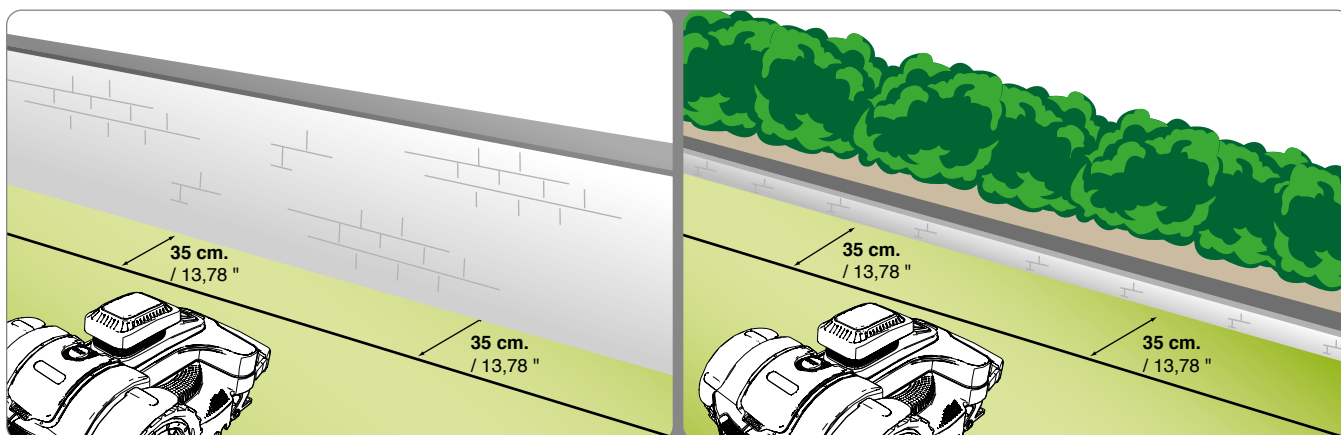

Hvis der inden eller uden for arbejdsområdet findes et bed, en hæk, et træ med rødder, der stikker ud af jorden, en lille grøft på 2-3 cm eller en lille kantsten på 2-3 cm, skal kantledningen placeres mindst 30 cm (ca. 12 ") fra disse forhindringer for at undgå, at de beskadiges af robotten, eller at robotten selv beskadiges. Hvis der er græs i det område, hvor det blev besluttet ikke at lade robotten køre, vil dette græs kunne færdigklippes ved hjælp af en trimmer eller en buskrydder.

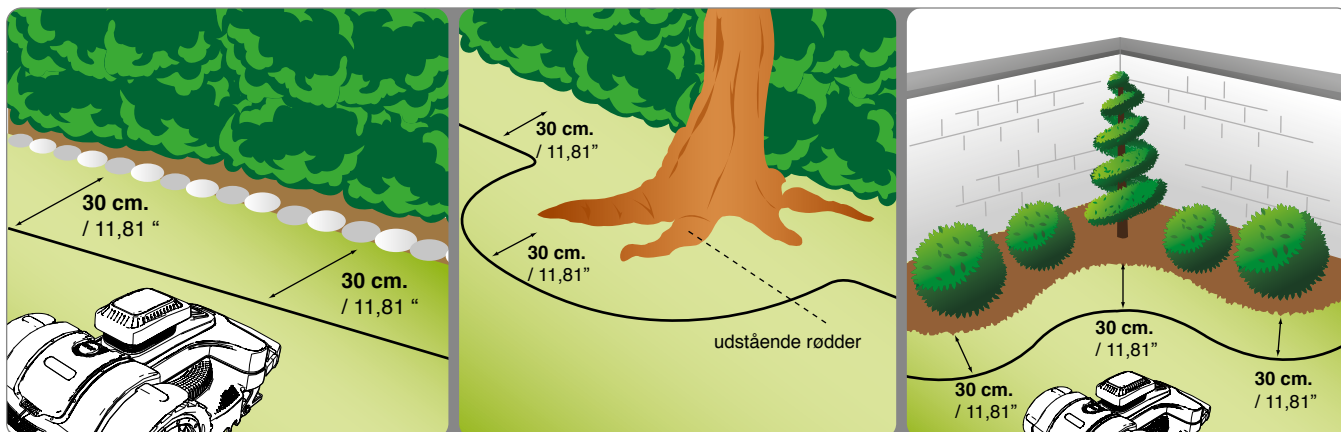

Hvis der findes et svømmebassin, en dam, en stærk hældning, en grøft, trappetrin eller offentlige veje, der ikke er indhegnet eller som er beskyttet af en indhegning, der let kan overskrides, skal kantledningen nedlægges i en afstand på mindst 90 cm (35,43 "). For at kunne installere kantledningen så tæt som muligt på kanten af området, der skal klippes, anbefales det at lave en indhegning, der er svær at overskride, hvis området grænser op til offentlige arealer, eller en indhegning på mindst 15 cm i andre tilfælde. Dette gør det muligt at nedlægge kantledningen og overholde de afstande, der er angivet i de ovenstående punkter.



Vigtigt

En nøje overholdelse af de afstande og skråninger, der er angivet i manualen, sikrer en optimal installation og en velfungerende robot. Hvis der er skråninger, eller hvis jordbunden er glat, skal afstanden øges med mindst 30 cm / ca. 12 ".

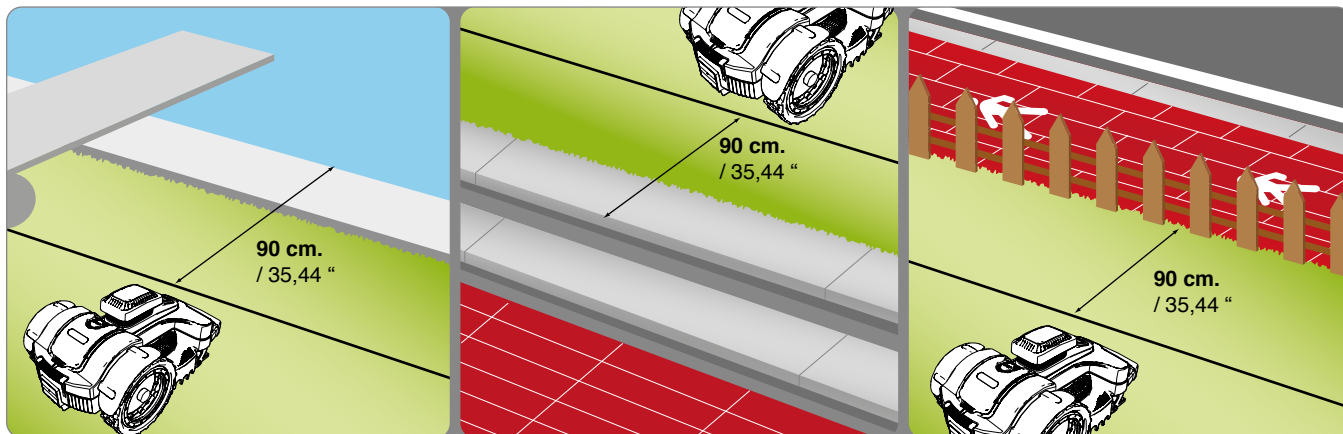

Hvis der inden for arbejdsområdet findes forhindringer, som kan tåle sammenstød, som f.eks. træer, buske eller pæle uden skarpe kanter, er det ikke nødvendigt at afgrænse dem. Robotten vil støde mod forhindringen og skifte retning. Hvis det foretrækkes, at robotten ikke støder mod forhindringer, og for en sikker og støjsvag funktion af robotten i øvrigt, kan det anbefales at afgrænse alle de jordfaste forhindringer. Forhindringer, der er en smule skrå, såsom blomsterkasser, store sten eller træer med udstikkende rødder, skal de afgrænses for at undgå mulige skader på kniven og på selve forhindringerne. For at afgrænse en forhindring starter man fra det sted på den yderste kant, der befinder sig tættest på den genstand, som skal afgrænses. Herfra føres kantledningen frem til forhindringen, derefter går man rundt om forhindringen under hensyntagen til de korrekte afstande, der er beskrevet ovenfor, og til sidst føres ledningen tilbage til den oprindelige strækning. Fremledningen med den overlappende tilbageledning skal placeres under den samme pløk - på denne måde vil robotten køre over kantledningen.

For at sikre en korrekt funktion af robotten skal den overlappende kantledning have en længde på mindst 70 cm (ca. 27,6 "), hvilket vil gøre det muligt for robotten at bevæge sig frit.



INSTALLATION AF KANTLEDNINGEN

Kantledningen kan enten nedgraves eller lægges på jorden. Hvis man råder over en maskine til placering af ledningen, foretrækkes det at nedgrave den, da ledningen herved får en bedre beskyttelse. Ellers skal ledningen lægges på jorden ved hjælp af de medfølgende pløkker som beskrevet nedenfor.



Vigtigt

Placeringen af kantledningen startes på det sted, hvor ladestationen er installeret. Husk at lade kantledningen være et par ekstra meter længere på dette sted - ledningen vil kunne klippes i den rigtige længde senere, når den tilsluttes enheden.

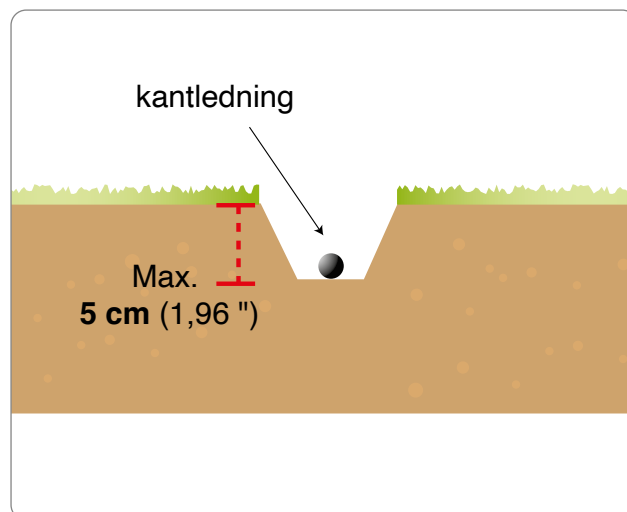

Kantledning lagt på jorden

Klip græsset meget lavt med en kantklipper eller en buskrydder langs hele kanten, hvor ledningen skal lægges. Hermed er det nemmere at lægge ledningen ud i god kontakt med jordoverfladen, så du undgår, at plæneklipperen overskærer ledningen eller beskadiger dens isolering.

1. Læg ledningen ud i retning med uret langs hele kanten, og fastgør den med de medfølgende klammer, som skal placeres med en afstand på ca. 100 cm. Ledningen skal være i kontakt med jordoverfladen for at undgå, at den beskadiges af plæneklipperen, før græsset tildækker den.
 - Husk, at placeringen af ledningen omkring bede skal ske i retningen "mod uret".
 - I strækninger, der ikke er retlinjede, skal ledningen fastgøres på en sådan måde, at den ikke bliver snoet, men derimod antager en jævn krumning (radius 20 cm).

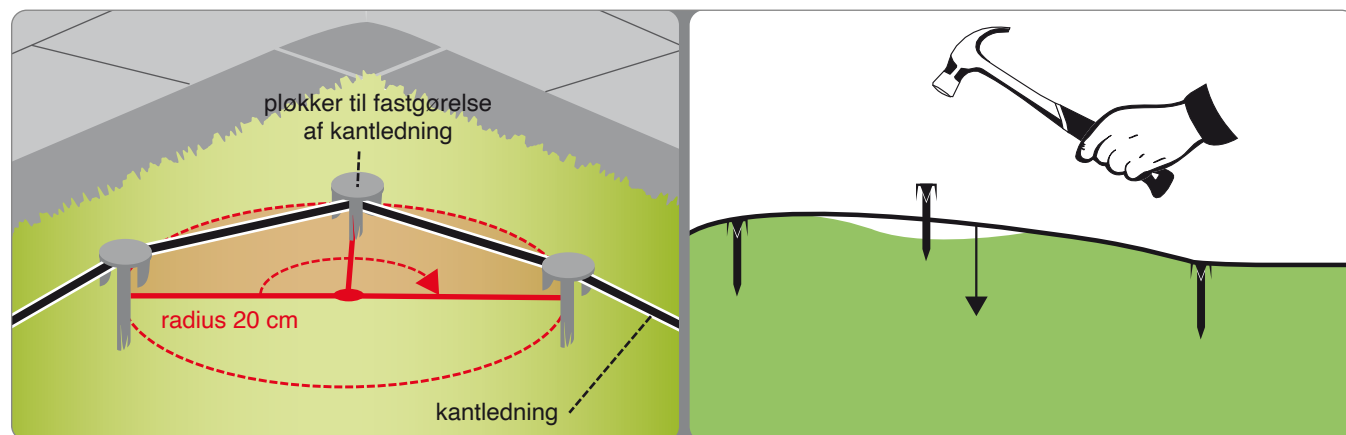
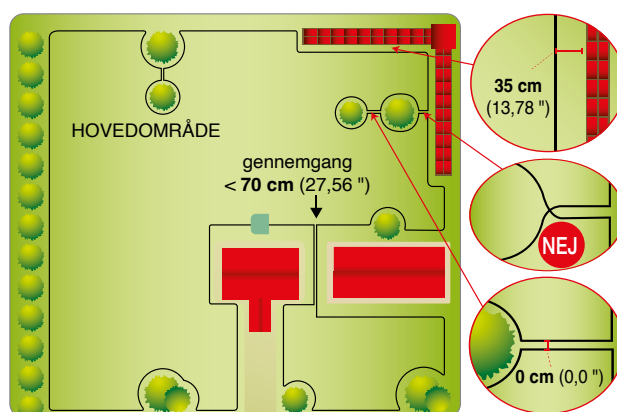

Nedgravet kantledning

1. Lav en lille jævn fordybning i terrænet (på ca. 2-3 cm).
2. Placer ledningen i retningen "med uret" langs hele strækningen i en dybde. Ledningen må ikke nedgraves dybere end 5 cm for ikke at forringe kvaliteten og styrken af det signal, der modtages af robotten.
3. Under placering af ledningen skal denne om nødvendigt fastgøres nogle steder ved hjælp af de medfølgende pløkker, således at den bliver på plads, når den senere dækkes med jorden.
4. Dæk hele ledningen med jord og sørg for, at den forbliver spændt inde i jorden.

Sammenføjning af kantledningen.

Anvend altid en original samling til kantledningen, hvis der er brug for ekstra ledning til at nå hele vejen rundt om plænen.

Sæt ledningernes ender ind i samlingen og kontroller at de sidder helt fast, så enderne er synlige på den anden side. Tryk knappen overst helt i bund ved hjælp af en tang.



Vigtigt

- Anvend kun originale samlinger, da de er garanti for en sikker vandtæt elektrisk forbindelse.
- Anvend ikke isoleringstape eller samlinger af anden type, som ikke garanterer en korrekt isolering (terminaler, klemmer osv.). Jordens fugtighed vil med tiden medføre oxidering og nedbrydning af kantledningen.

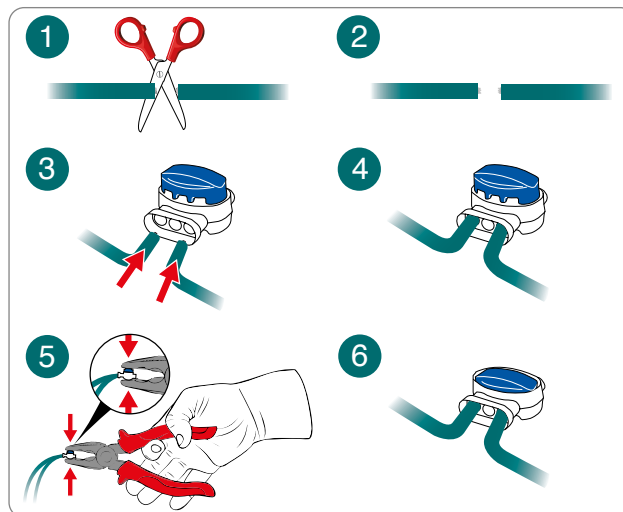

INSTALLATION AF LADESTATION OG STRØMFORSYNING

DA



Forsigtig - Advarsel

Den elektriske strøm skal altid slukkes på installationens hovedkontakt, inden man går i gang med at foretage et hvilket som helst indgreb.

Strømforsyningen skal placeres på et sted, der er utilgængeligt for børn. F.eks. i en højde af mere end 160 cm. (63,00 ").

Ledningen der fører til ladestationen, må ikke afkortes eller forlænges. Eventuel ekstra ledning skal sammenrulles i 8-talsform som vist på figuren.

Kantledningen anvendt til installationen må ikke være kortere end 50 m. Kontakt dit nærmeste servicecenter.

1. Placér ladestationen på det valgte sted.
2. Indsæt kantledningen (M) langs vejledning i ladestationen. Afklip den overskydende del af kantledningen ca. 5 cm over konektorerne.
3. Forbind indgangsledningen til den røde klemme på transmitteren (T). Forbind udgangsledningen til den sorte klemme.

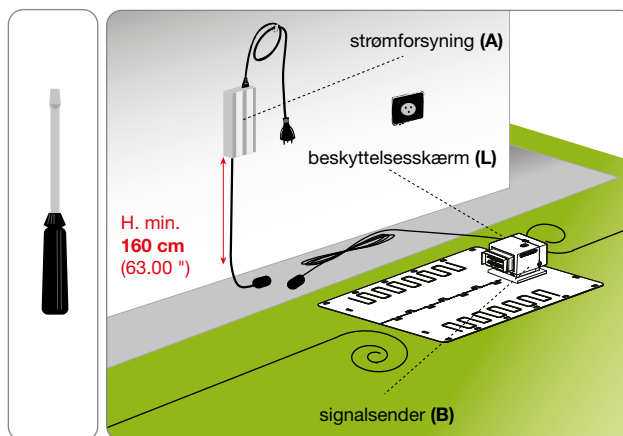

Klemmerne må udelukkende anvendes til at forbinde den originale kantledning.

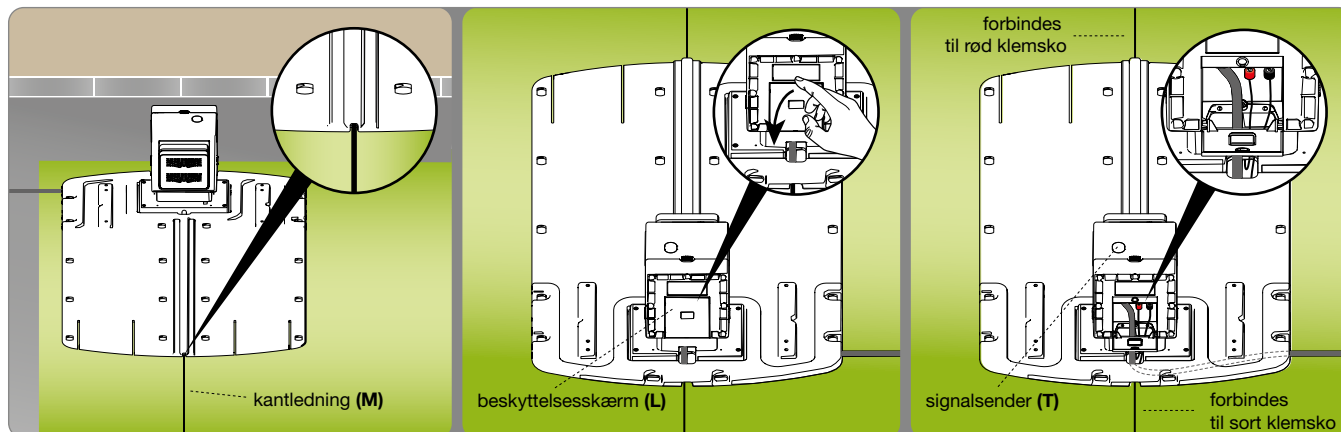

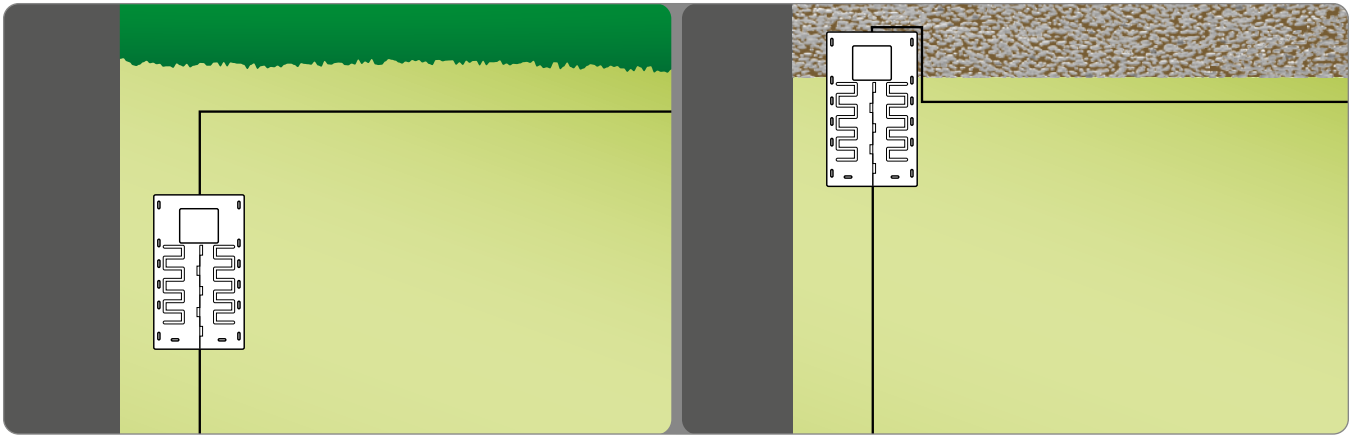

4. Fastgør ladestationen (N) til jorden ved hjælp af pløkkerne (P). Ladestationen kan om nødvendigt fastgøres med ekspansions-råvplugs (Q).

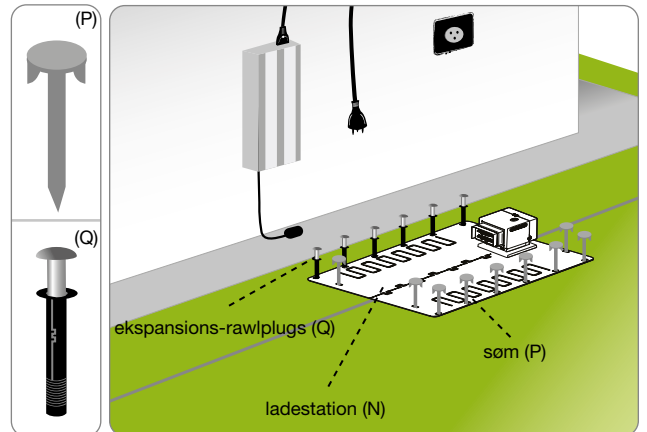

5. Installér strømforsyningen (A).
6. Forbind ladestationens (N) forsyningskabel (E) til strømforsyningen (A).
7. Slut strømforsyningens stik (A) til stikkontakten.
8. Hvis lysdioden i signalsenderen blinker, er forbindelsen korrekt gennemført. Er dette ikke tilfældet, skal fejlen findes (se "Fejlfinding").

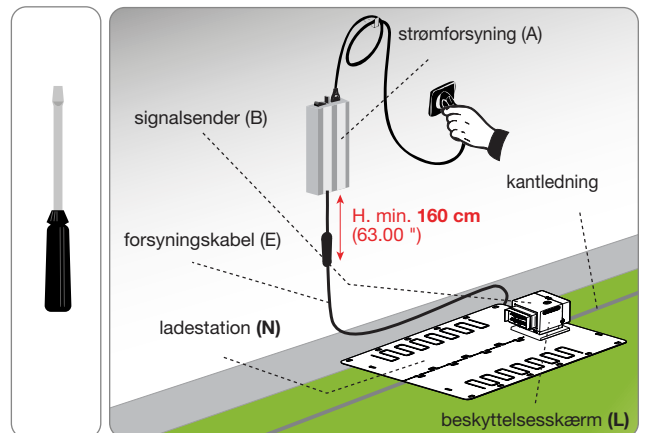

TIPS TIL JUSTERINGERNE



Vigtigt

Brugeren skal foretage justeringerne i henhold til de fremgangsmåder, der er beskrevet i manualen. Der må under ingen omstændigheder udføres justeringer, der ikke er udtrykkeligt angivet i manualen. Eventuelle ekstra justeringer, der ikke er udtrykkeligt angivet i manualen, må kun udføres af personalet på et servicecenter, der er godkendt af fabrikanten.

JUSTERING AF KLIPPEHØJDE

Ved den første anvendelse indstilles den ønskede klippehøjde.

Reguleringen af klippehøjden sker ved hjælp af brugermenuen beskrevet i kapitlet "FUNKTION OG BRUG"



Vigtigt

Robotten må ikke bruges til at klippe græs, der er mere end 1 cm (0,40 ") højere end den indstillede klippehøjde. Klippehøjden skal reduceres gradvist. Det anbefales at reducere højden med mindre end 1 cm (0,40 ") hver dag eller hver anden dag, indtil den ønskede højde er nået.



Vigtigt

- Før førstegangsbrug af robotten anbefales det at læse hele manualen og at sikre sig, at indholdet er forstået til fulde, dette gælder specielt alle oplysningerne, der vedrører sikkerheden.
- Anvend kun robotten til de formål, som fabrikanten har forudset, og undgå at manipulere nogen anordninger for at opnå en ydelse, som afviger fra normal driftsydelse.
- Undgå at anvende robotten og dens tilbehør i dårligt vejr, specielt hvis der er risiko for lynnedslag.

BESKRIVELSE AF BETJENINGSPANELET OG MENUERNE

Tegningen viser placeringen af betjeningerne på apparatet og deres funktion.



STOP.

Tryk på tasten for at standse plæneklipperen i sikkerhedstilstanden. Skal bruges ved umiddelbar fare og til at udføre vedligeholdelsehandlinger på robotten.

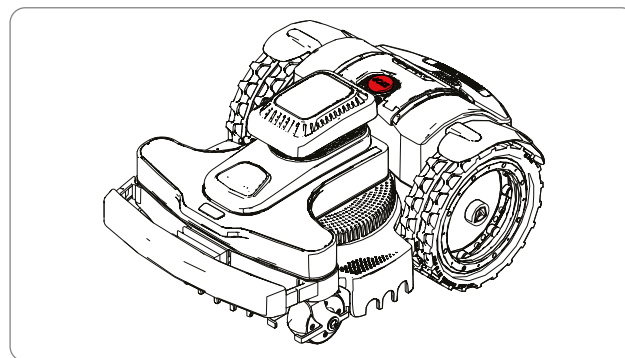

Placeret i displayets højre side og benyttes til at tænde og slukke for robotten.



Angiver, at robotten kommunikerer/modtager GPS-position.



Angiver, at Bluetooth-kommunikation med en enhed er i gang. Ikonet slukker, hvis enheden frakobles.



Angiver styrken af det modtagne GSM-signal. Et antal søjler fra 1 til 4 viser signalstyrken. Hvis den blinker, kommunikerer/modtager robotten data via GSM-netværket. Søjlerne er tomme, hvis signalet er mistet eller meget svagt.



Angiver batteriets ladeniveau.



Informationer om robotten. Installeret version og information om tider og arbejdscykluser.



Hovedskærbillede. Adgang til brugermenuen.



Online-hjælp: Viser en kort beskrivelse af de tilgængelige funktioner på skærbilledet.



Tilbage til forrige niveau.



Bekræft handlingen.

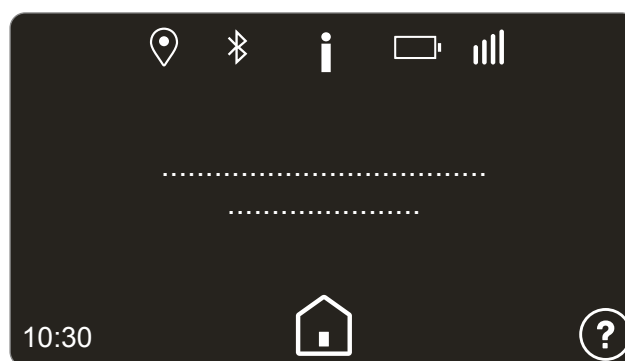
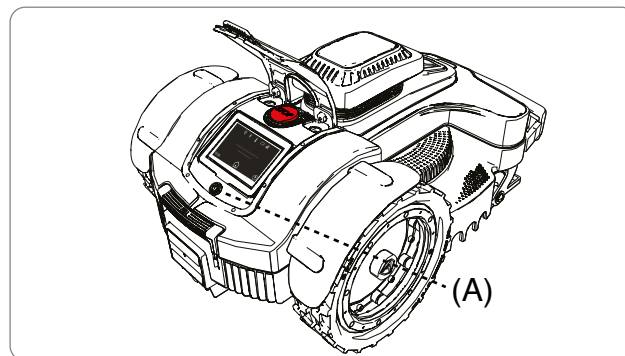

Robot i ladestation



"Arbejde"

Øjeblikkelig start af arbejdscyklus. Mens robotten er under opladning er det muligt at vælge arbejdsområde og tidspunkt for tilbagekørsel til ladestationen.



Start arbejdet.



Gør det muligt at vælge arbejdsområde og tidspunkt for tilbagekørsel til ladestationen.



"Pause"

Robotten suspenderer den automatiske programmering. Det er muligt at angive den ugedag, hvor den automatiske cyklus skal genoptages.

For at suspendere arbejdet i et længere tidsrum end en uge, skal robotten slukkes.



"Indstillinger"

Gør det muligt at programmere robotten. Se kapitlet "Menuindstillinger - programindstillinger"

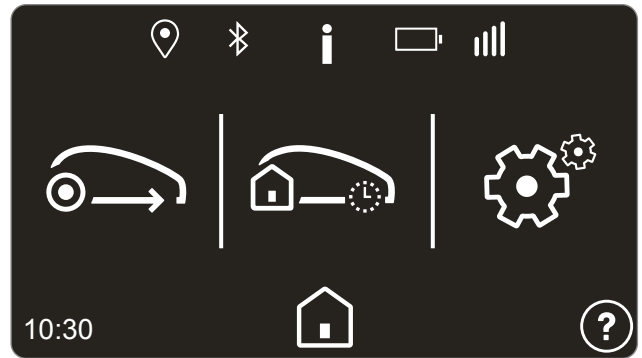

DA

Robotten i haven



"Tilbagekørsel"

Øjeblikkelig tilbagekørsel til ladestationen.



Kører tilbage til ladestationen og genoptager arbejdet i henhold til den næste programmerede arbejdscyklus.



Kører tilbage til ladestationen og forbliver der, indtil den indstillede dag og klokkeslæt i den valgte uge.



"Arbejde"

Gør det muligt at vælge specialfunktionerne.



Genoptag arbejdet.



Arbejder i et udvalgt område indtil det fastsatte klokkeslæt.



Arbejder i lukket område.



Gå ud herfra. Robotten arbejder ikke inden for en indstillet radius. (tilgængelig på modeller udstyret med GPS-modtager)



Udfører en spiral for at optimere græsslåningen i det område, hvor robotten befinder sig.



Kantklipping Robotten rører ved perimeterledningen og begynder at følge den for at klippe kanten, indtil den når opladningsbasen.



"Indstillinger"

Gør det muligt at programmere robotten. Se kapitlet "Menuindstillinger - programindstillinger"

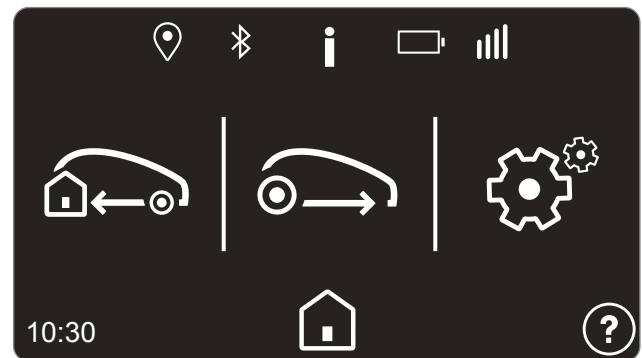

FØRSTE INDSTILLING

Under den første tænding af robotten vil et skærbillede med startindstillinger blive vist, og her er det muligt at indstille sprog, dato, klokkeslæt og nogle af robottens hovedparametre.

- Placer robotten i ladestationen
- Tryk på knappen ON/OFF
- Læs sikkerhedsanvisningerne, før du fortsætter
- Indstil det ønskede sprog
- Indstil dato i formatet DD/MM/ÅÅÅÅ og klokkeslæt i 24-timers formatet
- Udfør proceduren i henhold til anvisningerne på displayet for en første konfiguration af robotten

Proceduren til første indstilling er fuldført. Gå til indstillingsprocedure i brugermenuen for at ændre eller konfigurere funktionsparametrene for robotten på baggrund af græsplænenes karakteristika.

ADGANG TIL MENUEN

Gå til brugermenuen for at indstille parametrene til robottens installation og funktion. For at komme ind i brugermenuen trykkes på , mens robotten er i ladestationen, tryk på STOP når robotten er i funktion på græsplænen.

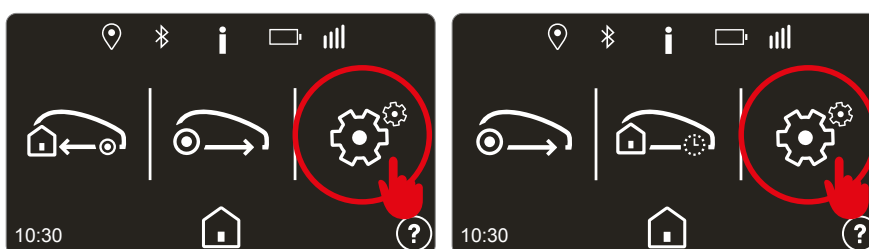

Tryk på tasten  til indstilling for at få adgang til brugermenuen.

Programmering af robotten

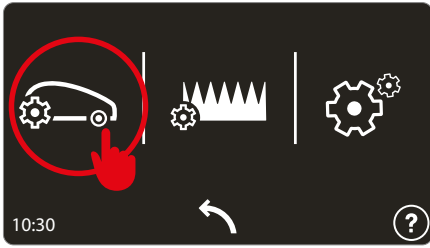

Vigtigt

- For bedre at udnytte robotten anbefales det, at den programmeres til at arbejde hver dag.
- Hvis det er nødvendigt at indstille mere end et arbejdsområde, bør man i programmeringen bruge mindst to driftstider for at øge hyppigheden af græsslåningen i områderne.

Indstillingen af timer til græsslåning

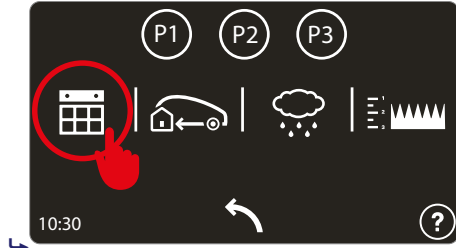

Det er muligt at indstille 3 forskellige arbejdsprofiler, der kan benyttes på specifikke tidspunkter, for eksempel når man ønsker at græsplænen er ledig på andre tidspunkter end normalt.

Den seneste indstillede profil forbliver fremhævet med en anden farve og er den aktive profil under robotens automatiske funktion.

Tryk på tasten ↶ for at returnere til hovedmenuen.

Arbejdsprogram

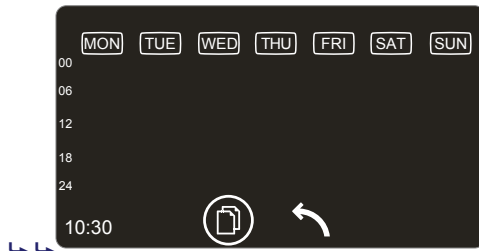

For hver af ugens dage er det muligt at indstille op til 4 arbejdsintervaller.

Tryk på displayet ud for den dag, som du ønsker at konfigurere for derefter at indstille klokkeslættet for drift.

BEMÆRK : Hvis du ønsker at kopiere indstillingen for en bestemt dag, vælges symbolet og derefter dagen, der skal kopieres, og til sidst de dage, hvortil du ønsker at anvende de kopierede indstillinger. Afslut ved at trykke på igen.

Programmering af dagsprogram

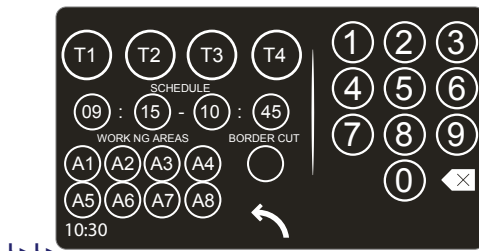

For hvert arbejdsinterval (T1,T2,T3,T4) indstilles startklokkeslæt, slutklokkeslæt og de områder, hvori robotten må arbejde.

⚠ Arbejdsintervallerne T1,T2,T3,T4 må ikke overlappe og robotten sletter de tidsintervaller, der er i konflikt med hinanden.

“Kantklipping”. Med denne funktion vil robotten først klippe græsset langs kanten, før den udfører selve arbejds cyklus. Det anbefales at aktivere denne funktion ca. to gange om ugen.

For eksempel ved at indstille :
T1: 09:00 - 11:00, A1, A2, A3, A4
T2: 15:00 - 17:00, A1, A2

Robotten vil i arbejdsintervallet 15:00-17:00 kun forsøge at udføre en arbejds cyklus i områderne A1 eller A2.

⚠ For at nå arbejdsområdet og for at køre tilbage til ladestationen eller arbejde i tilfældige områder, kan robotten også køre ind i områderne A3 og A4.

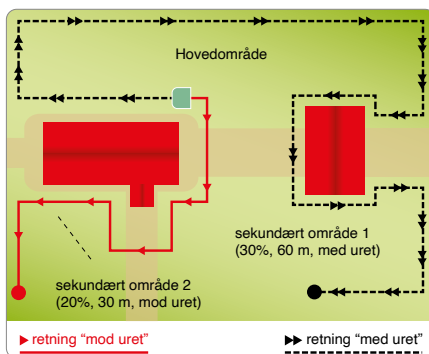

Indstillingen af arbejdsintervallerne for robotten er nødvendigt for at produktet fungerer korrekt. Der er flere parametre, der har indflydelse på konfigurationen af arbejdsintervallerne, som f.eks. antal arbejdszoner, batterikapacitet, græsplænenes udformning, græstype osv. Normalt er det nødvendigt at øge antallet af arbejdstimer en smule, hvis græsplænen består af mere end én arbejdszone, haven har mange objekter/forhindringer og i tilfælde af komplekse områder. Nedenfor finder du en tabel med retningslinjer for en første konfiguration.

Model	m ² (ft ²)	T1	T2	T3
C040EL4 C040ELH	1200 (12912)	10:00 12:30	14:00 15:30	
	1800 (19418)	09:00 12:00	14:00 17:00	
	2600 (27976)	08:00 11:30	14:00 17:30	19:30 20:30
	3200 (34432)	08:00 11:30	14:00 17:30	20:00 23:00
C041EL4 C041ELH	3000 (32280)	10:00 13:00	16:00 19:00	
	4000 (43040)	08:00 11:00	14:00 17:00	20:00 23:00
	5000 (53800)	07:30 23:00		
	6000 (64560)	05:00 23:30		

Tilbagekørsel til ladestation

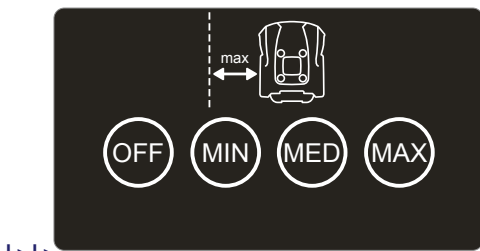
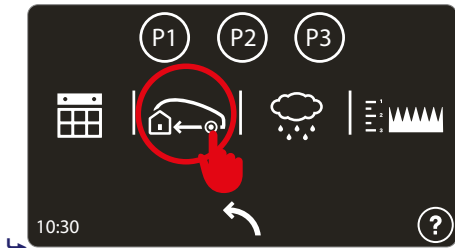

Indstil robotens afstand fra kantledningen under tilbagekørslen til ladestationen.

“OFF”. Anbefalet indstilling i komplekse haver med mange objekter/forhindringer i nærheden af kantledningen og med smalle passager. Robotten vil placere hjulene på hver side af kantledningen for at returnere til ladestationen.

! Installationen af kantledningen skal udføres i henhold til metoden “OFF”, se afsnittet “metode til tilbagekørsel til ladestation”

Med de resterende parametre vil robotten opretholde den indstillede afstand fra kantledningen under tilbagekørslen til ladestationen. Funktionen anbefales ved områder med kraftige hældninger og/eller haver uden forhindringer i nærheden af kantledningen.

! Installationen af kantledningen skal udføres i henhold til metoden “MIN MED MAX”, se afsnittet “metode til tilbagekørsel til ladestation”

Regnsensor

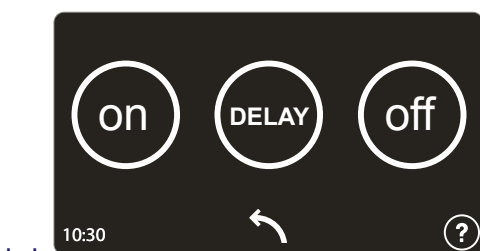
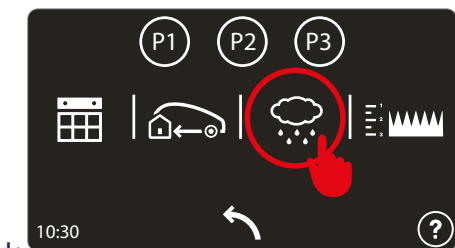

Indstilling af robotens reaktion, når sensoren registrerer regn.

ON: ved registrering af regn vil robotten køre tilbage til ladestationen. Efter opladningscyklus vil robotten genoptage sin normale automatiske funktion, forudsat at sensoren ikke længere registrerer regn.

DELAY: ved registrering af regn vil robotten returnere til ladestationen og forblive der i et tidsrum, der kan indstilles på det næste skærmbillede ved at trykke på “Delay”.

OFF: Regnsensoren er deaktiveret.

Regulering af klippehøjde

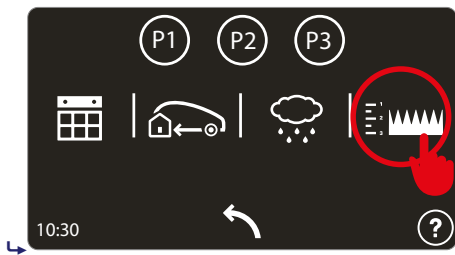

Indstil den ønskede klippehøjde.

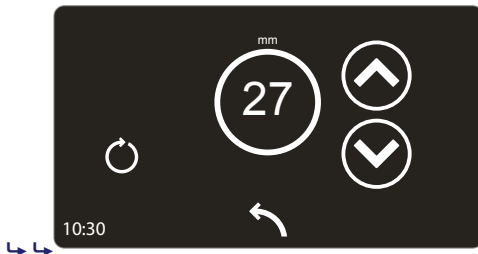

Benyt pilene til at indstille den ønskede værdi.

Tryk på det runde symbol for at udføre en kalibrering af positionen.

Indstilling af have

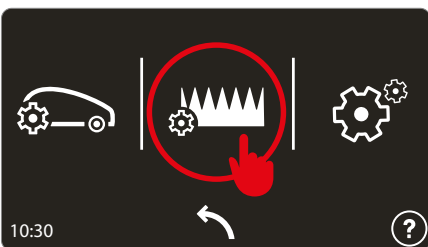

Indstil karakteristika for de arbejdsområder, der skal slås.

i haver som består af et enkelt område er det også nødvendigt at indstille mindst én arbejdszone.

Indstilling af arbejdsområde

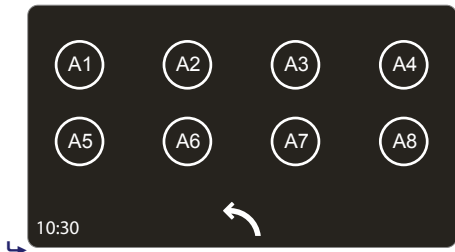

Det er muligt at indstille op til 8 arbejdsområder.

Tryk på den zone, som du ønsker at konfigurere.

Deaktivering af et område kan gøres ved at indstille dets areal til 0 m².

Arbejdsprogram

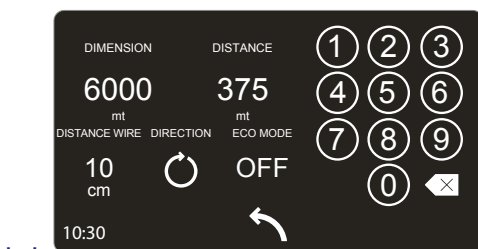

For hvert arbejdsområde i haven er det nødvendigt at indstille :

- **Mål.** Tilnærmelsesvis størrelse af arbejdsområdet i m².
- **Afstand.** Den afstand, som robotten skal køre for at nå det interne område ved at følge kantledningen. Man bør som reference benytte den halve længde af arbejdsområdet for at sikre, at robotten starter sit arbejde inde i det ønskede område. Værdien indstilles til 0 for den zone, hvor ladestationen befinder sig.
- **Retning.** Retningen af den korteste vej til arbejdsområdet. Retningen kan være "med uret" eller "mod uret". Når robotten kører ud af ladestationen, følger den ledningen i den angivne retning.
- **Ledningsafstand.** Robottens afstand fra kantledningen for at nå hen til arbejdsområdet. Indstil til 0 cm i komplekse haver med mange objekter/forhindringer i nærheden af kantledningen og/eller med smalle passager.
- **ECO-funktion.** Hvis denne funktion er aktiveret og robotten registrerer, at græsplænen's overflade er klippet, vil den reducere arbejdstiden i dette område for at gå videre til det næste.

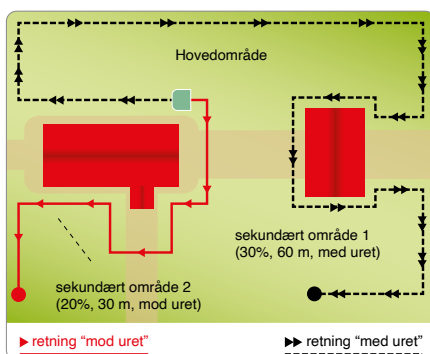

Generelle indstillinger

Indstillinger af generel karakter.

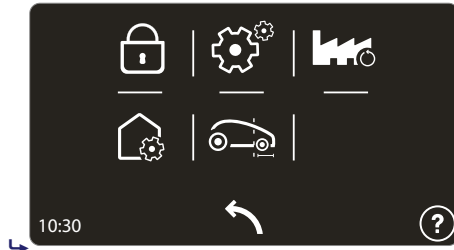
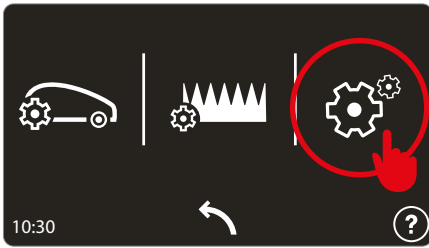

Beskyttelse. Anvendes til at aktivere/deaktivere/ændre robotens PIN-kode.

For at indstille eller ændre kodeordet er det nødvendigt først at indtaste det aktuelle kodeord og derefter indtaste det nye kodeord. Fabrikanten har indstillet dette kodeord, så det på købstidspunktet er "0000".

⚠ For at undgå at man glemmer kodeordet, anbefales det, at du vælger en kombination, som er nem at huske.



Generelle indstillinger.

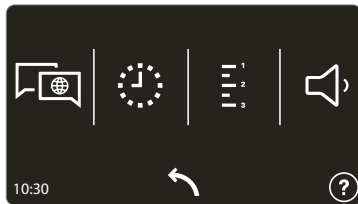

- Indstilling af sprog for brugermenu og meddelelser.
- Indstilling af dato og klokkeslæt for robotten.
- Indstilling af måleenheder for afstande og arealer.
- Aktivering/deaktivering af lydssignaler fra robotten.



Gør det muligt at indstille en korrektionsfaktor til lokalisering og genkendelse af ladestationen. Der henvises til robotens menuindstillinger eller den tilhørende app for yderligere oplysninger.



Genopretter fabriksindstillingerne.

⚠ Alle konfigurationer vil blive slettet og det er nødvendigt at foretage indstillingerne af robotten og haven på ny. PIN-koden vil ikke blive tilbagesat til fabriksværdien.



Indstil afstanden, som robotten kan køre efter kantledningen, inden der skiftes retning. Indstil MIN for at få robotten til at køre den mindst mulige afstand, MAX for den maksimale mulige afstand og MED for en gennemsnitsværdi.

IBRUGTAGNING - AUTOMATISK FUNKTIONSMÅDE

Den automatiske funktionsmåde skal startes den første gang, robotten tages i brug, eller efter en stilstandsperiode.

1. Kontrollér, at højden af græsset på plænen, der skal klippes, er forenelig med en korrekt funktion af robotten (se "Tekniske data").
2. Justér den ønskede klippehøjde (se "Justering af klippehøjde").
3. Kontrollér, at arbejdsområdet er blevet korrekt afgrænset og ikke er til hinder for robotens normale funktion, se "Forberedelse og afgrænsning af arbejdsområderne" og efterfølgende afsnit.
4. Anbring robotten i ladestationen.
5. Tryk på tasten "ON/OFF" og vent nogle sekunder på, at robotten tænder helt. Følg instrukserne på displayet og indtast kodeord, hvis der anmodes herom.
6. Hvis robotten tages i brug for første gang, er det nødvendigt at udføre programmeringen. Hvis den derimod tages i brug efter en stilstandsperiode, er det nødvendigt at kontrollere, at de programmerede funktioner stadig svarer til de faktiske forhold ved den overflade, der skal klippes (f.eks. tilføjelse af et svømmebassin, træer osv.) - se "Programmering".
7. Efter et par sekunder kommer meddelelsen "OPLADER" frem på displayet.
8. Robotten begynder at klippe plænen i overensstemmelse med de programmerede indstillinger.
9. Kontrollér, at der ikke er store vandpytter i haven efter kraftigt regnvejr. Hvis dette er tilfældet, skal de drænes. Alternativt er det nødvendigt at sikre, at robotten er i "Pause".

DA

SIKKERHEDSSTANDSNING AF ROBOTTEN

Mens robotten er i brug, kan det være nødvendigt at standse den. Under normale forhold kan robotten standses ved hjælp af knappen "STOP". I tilfælde af fare, eller når der skal udføres vedligeholdelse, skal robotten standses i sikkerhedsmæssigt forsvarlig tilstand for at undgå risikoen for utilsigtet start af klingens. Tryk først på tasten "STOP" og derefter på tasten ON/OFF for at standse robotten. Frakobl stikket til strømforsyningen fra stikkontakten.



Vigtigt

Sikkerhedsstandsningen af robotten er nødvendig for at kunne udføre vedligeholdelses- og reparationsarbejde (f.eks. udskiftning af klingens, rengøring osv.).

Benyt følgende fremgangsmåde for at starte robotten:

- placér robotten i arbejdsområdet;
- tryk på tasten "ON/OFF" for at tænde for robotten og udføre startproceduren igen.

Hvis robotten startes uden for arbejdsområdet, starter knivens motor ikke, og efter en kortvarig søgning af signalet viser robotten meddelelsen "UDEN FOR OMKREDS" på displayet. Tryk på "OFF" knappen, placér robotten i arbejdsområdet, og gentag startproceduren.

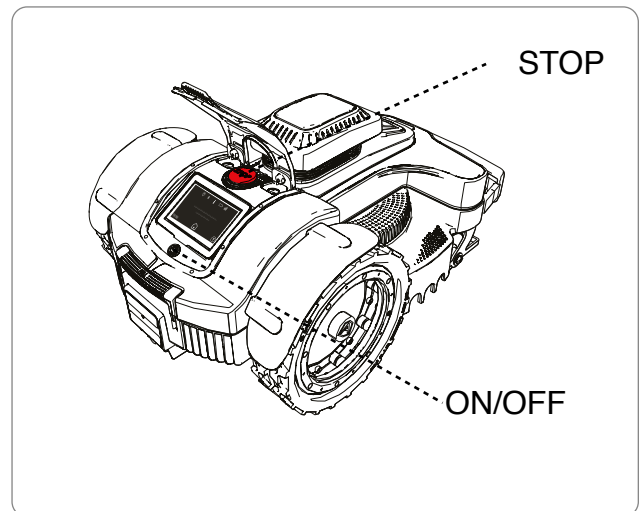



BRUG AF ROBOTTEN I LUKKEDE OMRÅDER UDEN LADESTATION

Igangsætning i funktionsmåden lukket område skal ske, når der skal klippes græs i lukkede områder, som er afgrænset af kantledning og uden ladestation.



Forsigtig - Advarsel

Stoprobotten under sikkerhedsmæssigt forsvarlige forhold (se "Standstning af robotten i sikkerhedstilstanden") og transporter den ved at tage fat i håndtaget. Undgå at holde robotten i dens yderskal, benyt altid håndtaget.

1. Placer robotten inden for arbejdsområdet og mindst 100 cm (39,37 ") fra kantledningen og fra enhver anden forhindring.
2. Tryk på knappen ON/OFF og vent nogle sekunder på, at robotten tænder helt. Følg instrukserne på displayet og indtast kodeord, hvis der anmodes herom.
3. Vælg tasten 
4. Vælg tasten "lukket område". 
5. Indstil tidspunktet for afslutning på arbejdstiden og vælg "OK"

Ved arbejdets afslutning, skal robotten stoppes under sikkerhedsmæssigt forsvarlige forhold (se "Standstning af robotten i sikkerhedstilstanden") og transporteres tilbage til området, hvor ladestationen befinder sig.

Genopret robotens normale funktion som beskrevet i kapitlet "IBRUGTAGNING - AUTOMATISK FUNKTION".

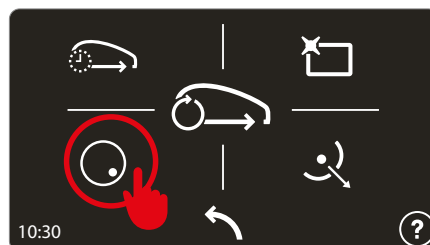
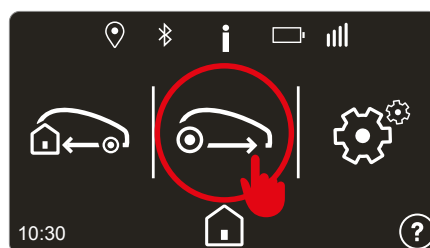
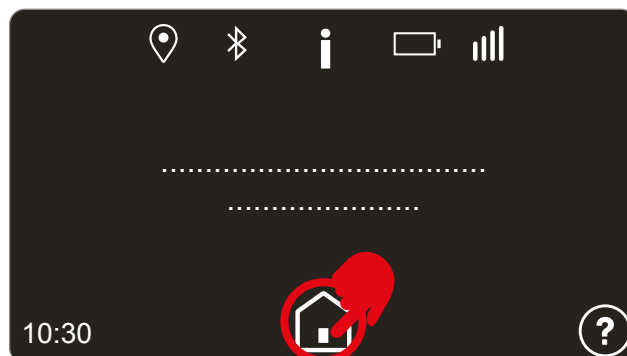
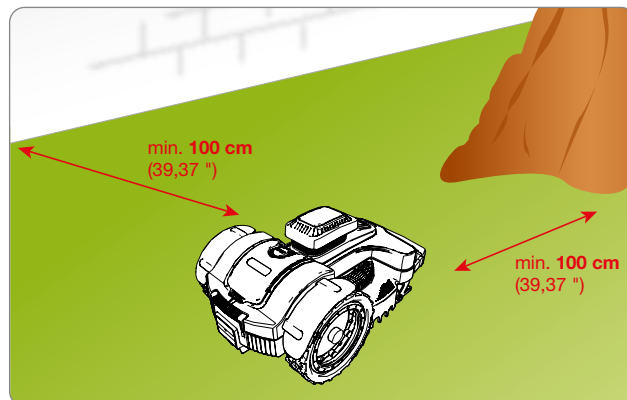

DA

MEDDELELSER PÅ DISPLAYET UNDER ARBEJDET

Mens plæneklipperen arbejder, vises følgende data på displayet:

- plæneklipperens hastighed;
- klingens hastighed;
- batteriets opladning i procent.

Mens plæneklipperen lader, vil displayet vise status for opladningen.

Uden for plæneklipperens arbejdstid viser displayet dagen og tidspunktet for start af arbejdet.

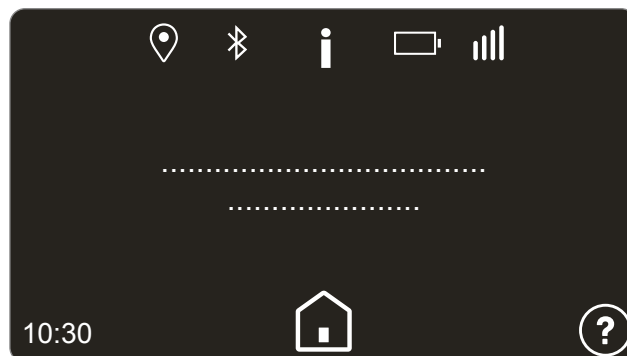

LANGVARIG STILSTAND OG EFTERFØLGENDE IBRUGTAGNING

I tilfælde af længere tids inaktivitet og før græsklipningssæsonen starter, er det nødvendigt at udføre en række indgreb for at sikre, at den vil fungere korrekt, når den tages i brug igen.

1. Oplad batteriet helt, inden robotten opbevares om vinteren. Batteriet skal genoplades mindst én gang hver 5. måned.
2. Lad en autoriseret forhandler udføre den planlagte vedligeholdelse. Dette er afgørende for at holde robotten i god stand. Serviceafdelingen udfører som regel følgende:
 - fuldstændig rengøring af robotens chassis, kniv og alle de øvrige bevægelige dele;
 - indvendig rengøring af robotten;
 - kontrol af robotens funktioner;
 - kontrol og (om nødvendigt) udskiftning af slidte dele, f.eks. kniven, børsterne (kun for robotter udstyret med motor med børster).
 - kontrol af batteriets kapacitet;
 - om nødvendigt kan forhandleren indlæse en ny softwareversion.
3. Rengør robotten og ladestationen grundigt (se "Rengøring af robotten").
4. Kontrollér mulige slidte eller beskadigede dele og vurder, om de bør udskiftes.
5. Opbevar robotten på et overdækket og tørt sted, hvor omgivelsestemperaturen er passende (10-20 °C), og som ikke er let tilgængeligt for fremmede (børn, dyr, fremmede genstande osv.). Robotten bør opbevares ved en temperatur under 20 °C for at begrænse batteriets selvafledning.
6. Frakobl strømforsyningsstikket (A) fra stikkontakten.
7. Dæk ladestationen (C) til for at undgå, at materiale (blade, papir m.m.) trænger ind i den, og for at beskytte kontaktpladerne.

Efterfølgende ibrugtagning

Når robotten ikke er blevet anvendt i længere tid og skal tages i brug igen, går man frem som forklaret nedenfor.

1. Slut strømforsyningsstik (A) til stikkontakten.
2. Tænd for den elektriske strøm på installationens hovedkontakt.

Genopret robotens normale funktion som beskrevet i kapitlet "IBRUGTAGNING - AUTOMATISK FUNKTION".

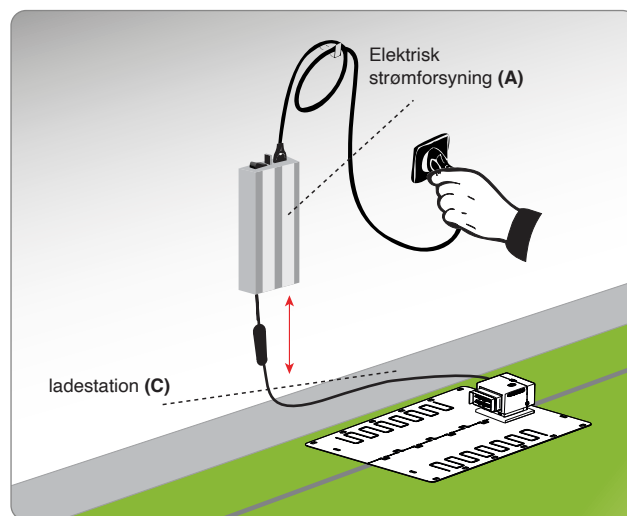

OPLADNING AF BATTERIERNE EFTER LÆNGERE TIDS INAKTIVITET



Fare – Vis opmærksomhed

Det er under ingen omstændigheder tilladt at genoplade robotten i eksplosive eller brandfarlige atmosfærer.

1. Tilslut strømforsyningen til ladebasen og sørg for at kontaktfladerne til opladning er rene.
2. Placer robotten inde i ladestationen uden at tænde for den.
3. Kontroller at knobberne til opladning rører ved kontaktfladerne til opladning og at displayet tænder og viser batteriets ladeniveau.
4. Ved afslutning af opladningen (cirka 6 timer) fjernes robotten fra ladestationen.
5. Placer robotten på et tørt og beskyttet sted med en passende temperatur på 10-20 °C, og som ikke er let tilgængeligt for børn, husdyr, fremmede objekter osv.

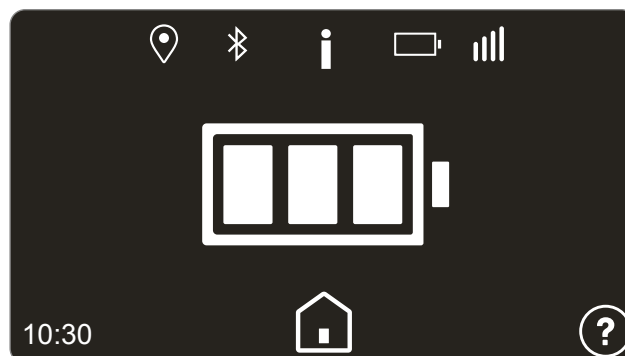

TIPS TIL BRUGEN

I det følgende gives nogle retningslinjer, som bør overholdes, når robotten anvendes:

- selv om brugeren har tilegnet sig passende viden, bør han eller hun, når robotten tages i brug for første gang, simulere noget prøvekørsel for at blive fortrolig med betjeningerne og de vigtigste funktioner;
- kontrollér stramningen af de skruer, som fastgør de vigtigste dele;
- græsplænen bør klippes hyppigt for at undgå overdreven vækst af græsset;
- robotten må ikke bruges til at klippe græs, der er mere end **1 cm** (0,40 ") højere end den indstillede klippehøjde. Hvis græsset er højt, skal kniven først løftes og derefter sænkes gradvist de efterfølgende dage;
- hvis græsplænen er udstyret med et automatisk kunstvandingsanlæg, bør robotten programmeres til at vende tilbage til ladestationen mindst 1 time, før vandingen starter;
- kontrollér, at terrænets skråning ikke overstiger de maksimalt tilladte værdier, således at brugen af robotten ikke medfører fare;
- vi anbefaler at programmere robotten på en sådan måde, at den ikke arbejder mere end nødvendigt (bl.a. under hensyntagen til, at græs vokser forskelligt i de forskellige årstider), således at den ikke udsættes for unødvendigt slid og nedsættelse af batteriernes levetid;
- for at undgå sikkerhedsrisici skal man altid sikre sig, at personer (især børn, ældre mennesker eller handicappede) eller husdyr ikke befinder sig i arbejdsområdet, mens robotten er i brug. For at undgå denne risiko anbefaler vi, at robotten programmeres til at arbejde på passende tidspunkter.

Producenten kan ikke garantere fuldstændig kompatibilitet mellem robotplæneklipperen og andre trådløse systemer, såsom fjernbetjening, radiosendere, akustiske apparater, nedgravede elektriske hegn til dyreindhegning osv.

DA



Vigtigt

Anvend personligt beskyttelsesudstyr som angivet af fabrikanten, når der udføres vedligeholdelsesarbejde, og især når der arbejdes med kniven. Inden vedligeholdelsen udføres, skal man sikre sig, at robotten er blevet standset i sikkerhedsmæssigt forsvarlig tilstand (se ”Sikkerhedsstandsning af robotten”).

TERMINER FOR PLANLAGT VEDLIGEHOLDELSE

Hvor ofte	Del	Beskrivelse af vedligeholdelsesarbejdet	Reference
Hver uge	Klinge	Rens kniven og kontrollér dens effektivitet. Hvis kniven er bøjet som følge af sammenstød, eller hvis den er meget slidt, skal den udskiftes..	Se ”Rengøring af robotten” Se ”Udskiftning af kniven”
	kontaktpunkter til opladning af batterierne (på modeller med kontaktopladning)	Rens og fjern eventuel rust	Se ”Rengøring af robotten”
	Kontaktplader (på modeller med kontaktopladning)	Rens og fjern eventuel rust	Se ”Rengøring af robotten”
	Regsensor	Rens og fjern eventuel rust	Se ”Rengøring af robotten”
Hver måned	Robot	Rengør	Se ”Rengøring af robotten”
En gang om året eller efter græsklipningssæsonen er afsluttet	Robot	Serviceeftersynet skal udføres på et autoriseret servicecenter	Se ”Langvarig stilstand og efterfølgende ibrugtagning”

RENGØRING AF ROBOTTEN

1. Stands robotten i sikkerhedsmæssigt forsvarlig tilstand (se ”Sikkerhedsstandsning af robotten”).



Forsigtig - Advarsel

Brug sikkerhedshandsker for at undgå risiko for snitsår på hænderne.

2. Rengør alle de udvendige overflader af robotten med en svamp dyppet i lunkent vand og mild sæbe. Før brugen skal svampen vrides for at fjerne det overskydende vand.



Forsigtig - Advarsel

Overdreven brug af vand kan resultere i, at vandet trænger ind og beskadiger de elektriske komponenter.

3. Brug ikke opløsningsmidler eller benzin for ikke at beskadige de malede overflader og plastdelene.
4. Vask ikke indersiden af robotten og brug ikke vandstråler under tryk for ikke at beskadige de elektriske og elektroniske komponenter.



Forsigtig - Advarsel

For at undgå uoprettelige skader på de elektriske og elektroniske komponenter må robotten ikke nedsænkes (helt eller delvist) i vand, da den ikke er vandtæt.

5. Kontrollér den nederste del af robotten (omkring kniven, forhjulene og baghjulene) og brug en egnet børste til at fjerne eventuelt snavs og/eller aflejringer, som kunne forringe apparatets funktionalitet.
6. Fjern eventuelle rester af græs og blade fra området omkring robotens håndtag.
7. (På modeller med kontaktopladning) Rens kontaktpunkterne til opladning af batterierne (A) og kontaktpladerne (B) for eventuel rust eller rester, der dannes som følge af den elektriske forbindelse. Brug en tør klud og om nødvendigt fint sandpapir til dette formål.
8. Rengør regnsensoren (C) og fjern rester af snavs og oxideringer.
9. Rens indersiden af opladningsstationen for rester, der har samlet sig.

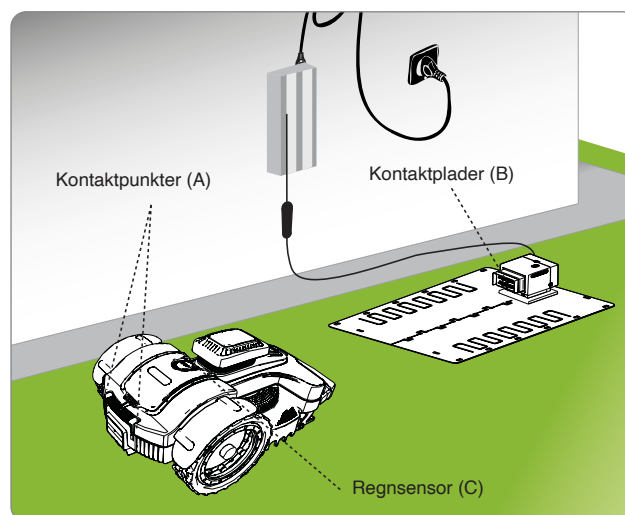

DA

FEJL, ÅRSAGER OG LØSNINGER

Formålet med nedenstående oplysninger er at hjælpe med at finde og rette uregelmæssigheder og fejlfunktioner, der måtte opstå under brugen. Nogle fejl kan afhjælpes af brugeren, mens andre kræver specifik teknisk viden eller særlige evner og derfor kun må udbedres af kvalificeret personale, som skal være i besiddelse af de nødvendige tekniske færdigheder og evner og skal have erfaring inden for det relevante område.



Forsigtig - Advarsel

Stop robotten undersikkerhedsmæssigt forsvarlige forhold (se "Standning af robotten i sikkerhedstilstanden"), hvis det er nødvendigt at inspicere robotten for at undgå fare for utilsigtet start af kniven.

Problem	Årsag	Løsning
Unormale vibrationer Robotten støjer meget	Kniven er beskadiget	Udskift den gamle kniv med en ny (se "Udskiftning af klingens")
	Kniven er blokeret af rester (bånd, snor, plastikstykker osv.)	Stands robotten i sikkerhedsmæssigt forsvarlig tilstand (se "Sikkerhedsstandning af robotten") Frigør klingens Forsigtig - Advarsel Brug sikkerhedshandsker for at undgå risiko for snitsår på hænderne
	Robotten er blevet startet i nærheden af uventede forhindringer (nedfaldne grene, glemte genstande osv.)	Stands robotten i sikkerhedsmæssigt forsvarlig tilstand (se "Sikkerhedsstandning af robotten") Fjern forhindringerne og genstart robotten (se "Ibrugtagning - automatisk funktionsmåde")
	Den elektriske motor er defekt	Lad det lokale autoriserede servicecenter reparere eller udskifte motoren
	Græsset er for højt	Forøg klippehøjden (se "Justering af klippehøjde") Udfør en forudgående klipning i området med en almindelig plæneklipper
Robotten sætter sig ikke korrekt ind i ladestationen	Kantledningen eller ladestationens forsyningskabel er forkert placeret	Kontrollér ladestationens tilslutning (se "Installation af ladestation og strømforsyning")
	Der er sket en jordsammenstyrning i nærheden af ladestationen	Placér ladestationen på en flad og stabil overflade (se "Planlægning af installationen")
Robotten opfører sig unormalt omkring bede	Kantledningen er forkert placeret	Placér kantledningen korrekt og i retningen "med uret" (se "Installation af kantledning")
Robotten arbejder på forkerte tidspunkter	Uret er forkert indstillet	Indstil robotens ur igen (se "Programmering")
	Arbejdstiden er forkert indstillet	Indstil arbejdstiden igen (se "Programmering")
Robotten kan ikke udføre hurtig tilbagevenden	Opstillingen for hurtig tilbagevenden er ikke korrekt placeret	Kontrollér den korrekte placering af opstillingen for hurtig tilbagevenden (se "Opstilling for hurtig tilbagevenden til ladestationen")

Problem	Årsag	Løsning
Arbejdsområdet klippes ikke helt	Utilstrækkelig arbejdstid	Forlæng arbejdstiden (se "Programmering")
	Der er aflejringer og/eller rester på kniven	Stands robotten i sikkerhedsmæssigt forsvarlig tilstand (se "Sikkerhedsstandsning af robotten")  Forsigtig - Advarsel Brug sikkerhedshandsker for at undgå risiko for snitsår på hænderne Rens kniven
	kniven er slidt	Udskift kniven med en original reservedel (se "Udskiftning af kniven")
	Arbejdsområdets areal er alt for stort i forhold til robotens ydeevne	Tilpas arbejdsområdet (se "Tekniske data")
	Batterierne er ved at nå slutningen af deres levetid	Udskift batterierne med originale reservedele (se "Udskiftning af batterierne")
	Batterierne oplades ikke helt	Rens og fjern eventuel rust fra batteriernes kontaktsteder (se "Rengøring af robotten").
Det sekundære område klippes ikke helt	Forkert programmering	Programmer det sekundære område korrekt (se "Programmering")
Displayet viser "Service"	Robotten skal indleveres til vedligeholdelse	Kontakt det nærmeste servicecenter
Displayet viser "løft"	Robotten er løftet over jorden.	Kontrollér, at robotten ikke er fastklemt eller blokeret af en forhindring. Rengør og fjern eventuelle rester af græs under stellet, som kan tilstoppe sensorerne (se "Rengøring af robotten")
Displayet viser "Intet signal"	Kantledningen er ikke korrekt forbundet (brud i kablet, manglende elektrisk forbindelse osv.)	Kontrollér, at den elektriske forsyning er funktionsdygtig, og at strømforsyningen (herunder strømforsyningen i ladestationen) er tilsluttet korrekt (se "Installation af ladestation og strømforsyning")
Displayet viser "Uden for omkreds"	Alt for stejle skråninger	Afgræns alt for stejle områder (se "Planlægning af installationen")
	Kantledningen er forkert placeret	Kontrollér, at ledningen er korrekt installeret (ikke i en overdreven dybde, i nærheden af metalgenstande eller med en afstand mellem tråden, der afgrænser to elementer, på under 70 cm, osv.) (se "Planlægning af installationen")
	Kantledningen til afgrænsning af indre områder (bede, buskadser osv.) er placeret i retningen "med uret"	Placér kantledningen korrekt og i retningen "mod uret" (se "Installation af kantledning")
	Strømforsyningen bliver alt for varm	Anvend passende løsninger til at reducere strømforsyningens temperatur (ventilation, ændring af installationsområdet osv.) (se "Planlægning af installationen")
	Transmissionen til hjulene er ukorrekt	Kontrollér hjulene og fastgør dem korrekt om nødvendigt

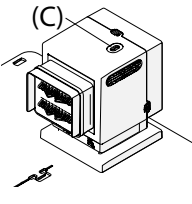
Problem		Årsag	Løsning
Displayet viser "Fejl paa hjul"		Jordbunden er ujævn eller der er forhindringer, der umuliggør bevægelsen	Kontrollér, at græsplænen, der skal klippes, er jævn og uden huller, sten og andre forhindringer. Er dette ikke tilfældet, foretag da de nødvendige forbedringer (se "Forberedelse og afgrænsning af arbejdsområderne" (hovedområde og sekundært område))
		En motor eller begge motorer, der driver transmissionen til hjulene, er defekt(e)	Lad det lokale autoriserede servicecenter reparere eller udskifte motoren
Displayet viser "Graes for højt" o "Knivfej"		Kniven er beskadiget	Udskift den gamle kniv med en ny (se "Udskiftning af kniv")
		Kniven er blokeret af rester (bånd, snor, plastikstykker osv.)	Stands robotten i sikkerhedsmæssigt forsvarlig tilstand (se "Sikkerhedsstandsning af robotten")  Forsigtig - Advarsel Anvend sikkerhedshandsker for at undgå risiko for snitsår på hænderne Frigør klingens
		Robotten er blevet startet i nærheden af uventede forhindringer (nedfaldne grene, glemte genstande osv.)	Stands robotten i sikkerhedsmæssigt forsvarlig tilstand (se "Sikkerhedsstandsning af robotten") Fjern forhindringerne og genstart robotten (se "Ibrugtagning - automatisk funktionsmåde")
		Den elektriske motor er defekt	Lad det lokale autoriserede servicecenter reparere eller udskifte motoren
		Græsset er for højt	Forøg klippehøjden (se "Justering af klippehøjde"). Udfør en forudgående klipping i området med en almindelig plæneklipper
Displayet viser "Væltet"		Robotten befinder sig på en hældning over de tilladte grænser.	Afgræns området, hvor skråningen overstiger de tilladte grænser
	Lysdioden (C) lyser ikke	Der er ingen forsyningsspænding	Kontrollér den korrekte tilslutning til strømforsynings stikkontakt
	Lysdioden (C) i senderen lyser	Sikringen er brændt	Lad det lokale autoriserede servicecenter udskifte sikringen
		Kantledningen er afbrudt	Stands robotten i sikkerhedsmæssigt forsvarlig tilstand (se "Sikkerhedsstandsning af robotten"). Tag strømforsynings stik ud af stikkontakten og lav en samling i kantledningen, hvor den er afbrudt

UDSKIFTNING AF DELENE

TIPS TIL UDSKIFTNINGEN AF DELENE



Vigtigt

Alle indgreb i forbindelse med udskiftning og reparation af dele skal finde sted som angivet af fabrikanten. Henvend dig til servicecentret, hvis du skal foretage et indgreb, der ikke er beskrevet i manualen.

UDSKIFTNING AF BATTERIERNE



Vigtigt

Udskiftningen af batterierne skal finde sted i et autoriseret servicecenter.

UDSKIFTNING AF KNIVEN

1. Stands robotten i sikkerhedsmæssigt forsvarlig tilstand (se "Sikkerhedsstandsning af robotten").



Vigtigt

Anvend sikkerhedshandsker for at undgå risiko for snitsår på hænderne.

Udskift kniven med en original reservedel, der er egnet til apparatet.

Model	Varenummer til kniv
C040EL4, C040ELH	075Z07800A
C041EL4, C041ELH	300_D0042_04

2. Vend robotten om og læg den ned forsigtigt, så at top coveret ikke beskadiges.
3. Skru skruerne (B) af for at fjerne kniven (A).
4. Indsæt en ny kniven og stram skruerne.
5. Vend robotten om igen i dens arbejdsstilling.

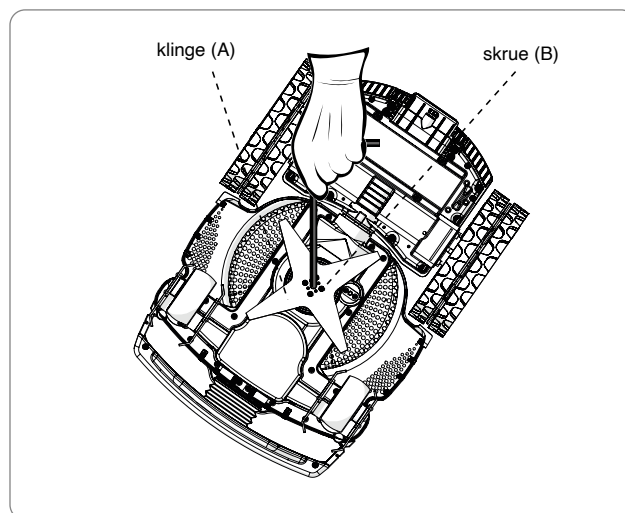

BORTSKAFFELSE AF ROBOTTEN

- Når dette produkt tages ud af drift klassificeres det som WEEE (affald af elektrisk og elektronisk udstyr), og det er derfor forbudt at bortskaffe det som almindeligt husholdningsaffald både i form af blandet husholdningsaffald (usorteret) og separat husholdningsaffald (sorteret).
- Ved skrotning skal brugeren sikre, at produktet genbruges med overholdelse af de lokale krav. Særligt gælder, at de elektriske og elektroniske komponenter skal kildesorteres og enten bortskaffes ved de autoriserede genbrugsstationer, der er oprettet til formålet, eller afleveres, mens de stadig er monteret, til forhandleren ved køb af et nyt apparat. Ulovlig bortskaffelse af elektrisk og elektronisk udstyr (WEEE) straffes i henhold til den lovgivning, der er i kraft, hvor ulovligheden konstateres.
- Affald af elektrisk og elektronisk udstyr kan indeholde farlige stoffer med potentielt skadelige virkninger på miljøet og menneskers sundhed. Brugeren spiller derfor en afgørende rolle for at bidrage til genbrug, genvinding og andre former for nyttiggørelse af WEEE.
- Alle de dele, som skal kildesorteres og bortskaffes på særlig vis, er forsynet med et særligt mærke.



Fare - Pas på!

WEEE - Affald af elektrisk og elektronisk udstyr kan indeholde farlige stoffer med potentielt skadelige virkninger på miljøet og menneskers sundhed. WEEE skal bortskaffes korrekt og må kun indleveres til autoriserede genbrugsstationer.

- Emballage - Produktets emballage er fremstillet af genbrugsmaterialer og skal bortskaffes på miljømæssig forsvarlig vis ved anbringelse i de respektive containere eller ved indlevering til de autoriserede genbrugsstationer, der er oprettet til formålet.
- Batterier - Gamle eller brugte batterier indeholder miljø- og sundhedsskadelige stoffer, og de må derfor ikke bortskaffes sammen med det normale husholdningsaffald. Brugeren skal bortskaffe batterierne på miljømæssig forsvarlig vis ved anbringelse i de respektive containere eller ved indlevering til de autoriserede genbrugsstationer.

DA

ZUCCHETTI Centro Sistemi S.p.A. Via Lungarno 305/A Terranuova B.ni (AR) ITALY

Erklærer på eget ansvar, at produktet:

batteridrevet robotplæneklipper (C040EL4, C040ELH, C041EL4, C041ELH) er i overensstemmelse med de grundlæggende sikkerheds-, sundheds- og miljøkrav i følgende EU-direktiver:

Maskindirektivet 2006/42/EF, Direktivet for elektromagnetisk kompatibilitet 2014/30/EU, Radio (RED)- direktivet 2014/53/EU, RoHS-direktivet 2011/65/EU, WEEE-direktivet 2012/19/EU, Støjdirektivet 2005/88/EF.

Produktet er i overensstemmelse med følgende harmoniserede standarder:

EN 50636-2-107:2015 + A1:2018 + A2:2020 (**Sikkerhed**);
EN 60335-1:2012 + AC:2014 + A11:2014 + A13:2017 + A1:2019 + A14:2019 + A2:2019 (**Sikkerhed**);
EN 62233:2008 +AC:2008 (**elektromagnetiske felter**);
EN 55014-1:2017 + A11:2020 (**Emission**);
EN IEC 61000-3-2:2019 e EN 61000-3-3:2013 + A1:2019 (**Emission**);
EN 55014-2:2015 (**Immunitet**);
EN 50419:2006 (**WEEE- Mærkning af elektrisk og elektronisk udstyr**)
ETSI EN 301 489-1 V2.2.3 (**Elektromagnetisk kompatibilitet**)
ETSI EN 301 489-17 V3.2.4 (**Elektromagnetisk kompatibilitet**)
ETSI EN 300 328 V2.2.2 (**Effektivitet af radiospektrum**).
ETSI EN 303 447 V1.1.1 (**Effektivitet af radiospektrum**)

Modeller udstyres med "Connect modul (GPS, GPRS)":

ETSI EN 301 511 V12.5.1 (**Effektivitet af radiospektrum**)

Endvidere erklæres det i henhold til direktiv 2005/88/EF, at lydeffektniveauet LWA på et stort antal prøver er $63,0 \pm 2,0$ dB (A-vejet og refereret til 1 pW), at det garanterede lydeffektniveau LWA er lavere end 67 dB (A-vejet og refereret til 1 pW), og at de tekniske dossier i henhold til direktiv 2005/88/EF og 2006/42/EF opbevares hos Zucchetti Centro Sistemi S.p.A., Via Lungarno 305/a, Terranuova B.ni (AR), Italien.

Terranuova B.ni 31/10/2022

Bernini Fabrizio
(Administrerende direktør)

ZUCCHETTI Centro Sistemi S.p.A. Via Lungarno 305/A Terranuova B.ni (AR) ITALY

Declares and assumes liability that the product:

battery-powered automatic lawnmower robot, models C040EL4, C040ELH, C041EL4, C041ELH complies with the basic requisites for safety, health and environmental protection provided for by the following UK Regulations:

Supply of Machinery (Safety) Regulations 2008 S.I. 2008/1597 (as amended), Electromagnetic Compatibility Regulations 2016 S.I. 2016/1091 (as amended), Radio Equipment Regulations 2017 S.I. 2017/1206 (as amended), Restriction of the Use of Certain Hazardous Substances in Electrical and Electronic Equipment Regulations 2012 S.I. 2012/3032 (as amended), Waste Electrical and Electronic Equipment Regulations 2013 S.I. 2013/3113 (as amended), Noise Emission in the Environment by Equipment for use Outdoors Regulations 2001 S.I. 2001/1701 (as amended);

complies with the following designated standards:

BS EN 50636-2-107:2015 + A1:2018 + A2:2020 (**safety**);
BS EN 60335-1:2012 + AC:2014 + A11:2014 + A13:2017 + A1:2019 + A14:2019 + A2:2019 (**safety**);
BS EN 62233:2008 + AC:2008 (**electromagnetic fields**);
BS EN 55014-1:2017 + A11:2020 (**emission**);
BS EN IEC 61000-3-2:2019 and BS EN 61000-3-3:2013 + A1:2019 (**emission**);
BS EN 55014-2:2015 (**immunity**);
BS EN 50419:2006 (**WEEE – Equipment marking**)
BS EN 301 489-1 V2.2.3 (**Electromagnetic compatibility**)
BS EN 301 489-17 V3.2.4 (**Electromagnetic compatibility**)
BS EN 300 328 V2.2.2 (**Radio Spectrum Efficiency**)
BS EN 303 447 V1.1.1 (**Radio Spectrum Efficiency**)

Models equipped with "Connect module (GPS, GPRS)":

BS EN 301 511 V12.5.1 (**Radio Spectrum Efficiency**)

also declares that, pursuant to the S.I. 2001/1701 (as amended), the LWA sound power level, out of a significant sample is 59 dB ± 2.0 dB (weighted on A curve and referred to 1 pW), that the guaranteed LWA sound power level is less than 61 dB (weighted on A curve and referred to 1 pW) and that the technical folders in compliance with the S.I. 2001/1701 (as amended) and the S.I. 2008/1597 (as amended) are available c/o Zucchetti Centro Sistemi S.p.A. via Lungarno 305/a, Terranuova B.ni (ar), Italy.

Terranuova B.ni 31/10/2022

Bernini Fabrizio
(CEO)



Zucchetti Centro Sistemi S.p.A (ZCS) garanterer sine kunder, at alle rettigheder i det europæiske direktiv 1999/44/EF overholdes. Især dækker garantien eventuelle materialefejl eller fabriktionsfejl i en periode på 2 (to) år fra den oprindelige købsdato.

ZCS garanterer ikke for kontinuerlig funktion eller et fejlfrit produkt, og kan ikke holdes ansvarlig for skader, som pådrages som følge af forkert tolkning af produktets brugsvejledning. Denne garanti gælder ikke for: Æstetiske skader såsom ridser og buler, forbrugsmaterialer såsom batterier, med mindre skaden på produktet skyldes en defekt i materialer eller produktion, eller skader som følge af at produktet har været anvendt med tilbehør, som ikke er produceret eller markedsført af ZCS, skader som følge af uheld, misbrug, fejlagtig brug, stormflod, brand eller andre naturhændelser eller eksterne årsager, skader som følge af indgreb udført af serviceydere, som ikke er autoriseret af ZCS eller skader på et produkt, som er blevet ændret eller manipuleret uden skriftlig tilladelse fra ZCS.

ZCS forbeholder sig eneretten til at reparere eller udskifte produktet eller dele heraf (med et nyt eller netop restaureret erstatningsprodukt) eller tilbyde en tilbagebetaling af købssummen. Ved en eventuel tilbagebetaling af købssummen skal produktet tilbageleveres til ZCS og vil dermed skifte ejerforhold, så det bliver ZCS's ejendom.

I løbet af garantiperioden vil ZCS sørge for, efter eget skøn, at reparere eller udskifte de beskadigede komponenter som følge af normal brug. Reparation eller udskiftning kan omfatte brug af komponenter og/eller enheder, som netop er blevet reviderede i henhold til skøn udført af ZCS. ZCS forbeholder sig også retten til anvende erstatningsenheder, reservedele eller komponenter med et tilsvarende udseende og værdi. Udgifterne til reservedele og arbejdsløn ved reparation eller udskiftning vil ikke påfalde kunden, som kun skal afholde udgifterne til forsendelse. Når et produkt eller en komponent udskiftes, vil den nye erstatningsdel automatisk blive brugerens ejendom, mens den gamle del kommer til at tilhøre ZCS.

Denne garanti har ingen betydning for de rettigheder køberen har i henhold til gældende nationale regler, bortset fra de udgifter, som køberen ifølge de samme regler selv skal afholde for at behandle garantien.

Garantien som er begrænset til købslandet, skal behandles hos forhandleren, hvor robotten er blevet købt eller på det nærmeste servicecenter. Den defekte robot skal tilbageleveres personligt eller sendes med fragtmand fra kunden til forhandleren eller nærmeste servicecenter. Hvis robotten leveres med fragtmand betalt af køber, skal den pakkes i den oprindelige emballage, og der skal vedlægges en kopi af faktura eller kvittering for købet med angivelse af købsdato, serienummer og en beskrivelse af problemet.

GARANTIBEGRÆNSNINGER

- For forhold omkring anvendelse af denne garanti og for enhver information i forbindelse hermed, bedes du venligst kontakte forhandleren.
- Denne garanti gælder kun hvis:
 - det defekte produkt fremvises sammen med den originale og læselige faktura eller købsbon eller en kvittering fra forhandleren med angivelse af købsdato og navnet på forhandleren.
- Denne garanti bortfalder hvis:
 - produktet ikke anvendes i overensstemmelse med informationerne omkring brug og vedligeholdelse;
 - installation og brug ikke sker i overensstemmelse med anvisningerne til brug;
 - hvis serienummeret er slettet eller er blevet ulæseligt;
 - hvis der anvendes uautoriserede perifære enheder eller produktet på anden måde ændres;
 - hvis der anvendes uoriginale reservedele og tilbehør;
 - hvis en del eller et tilbehør ændres;
 - hvis vedligeholdelsesindgrebene udføres af kunden selv eller af uautoriseret tredjemand;
 - hvis robottens strømforsyning, oplader eller tilbehør viser tegn på skader som følge af naturfænomener, såsom lynnedslag, lavine, jordskred, strømændringer, elektriske afladninger, uvejr, oversvømmelse, naturkatastrofer osv.
- Udelukkelse af garantien og garantibegrænsninger:
 - de følgende dele som udsættes for slid i forbindelse med brug af robotten er ikke omfattet af garantien: børster, kniv, kantledning, plækker, remme, hjul, ledninger og kantledninger;
 - udvendige dele og holdere i plastik, som ikke har fabriktionsfejl. Affarvning af plastikelementer, som skyldes naturlige fænomener eller kemiske stoffer;
 - batteriet er omfattet af en begrænset garanti, som kun dækker fabriktionsfejl i løbet af de første seks måneders levetid;
 - motorerne har en garanti på 2 år eller 3000 driftstimer.

SÅDAN GØR DU FOR AT FÅ ASSISTANCE I GARANTIPERIODEN

For at bede om assistance og for specifikke anvisninger til, hvor og hvordan produktet fra ZCS skal tilbagesendes for service, bedes du kontakte forhandleren, hvor du har købt produktet, eller det nærmeste servicecenter. For at kunne gøre brug af garantien er det nødvendigt at være i besiddelse af en kopi af faktura eller kvittering for købet af produktet, som er blevet udstedt af den oprindelige forhandler.

Garantien gælder kun i det land, hvor ZCS eller de godkendte forhandlere oprindeligt har solgt produktet.

YDERLIGERE DEFINITIONER

Assistance på stedet

- Kunden har ikke ret til assistance på stedet, heller ikke i garantiperioden.
- Hvis det bliver nødvendigt at foretage indgreb på stedet, fratrækkes et gebyr for fremmøde, hvortil servicecenterets timetakst skal tillægges.

Anbefalinger

- Opbevar den originale emballage.
- Gem fakturaen eller købsbonen (nødvendig for godkendelse af garantien).

Bemærk

- Kunden har pligt til at læse brugermanualen igennem og følge anvisningerne i denne.

